

CUCP 207CE ASAHI

Подшипниковые узлы

ТИП: Подшипниковые узлы с корпусами, Стационарные, Широкие корпуса из серого чугуна (на лапах), Подшипник с резьбовыми штифтами на внутреннем кольце, Тип CUCP..CE с чугунными крышками, закрыт с одной стороны (ASAHI)

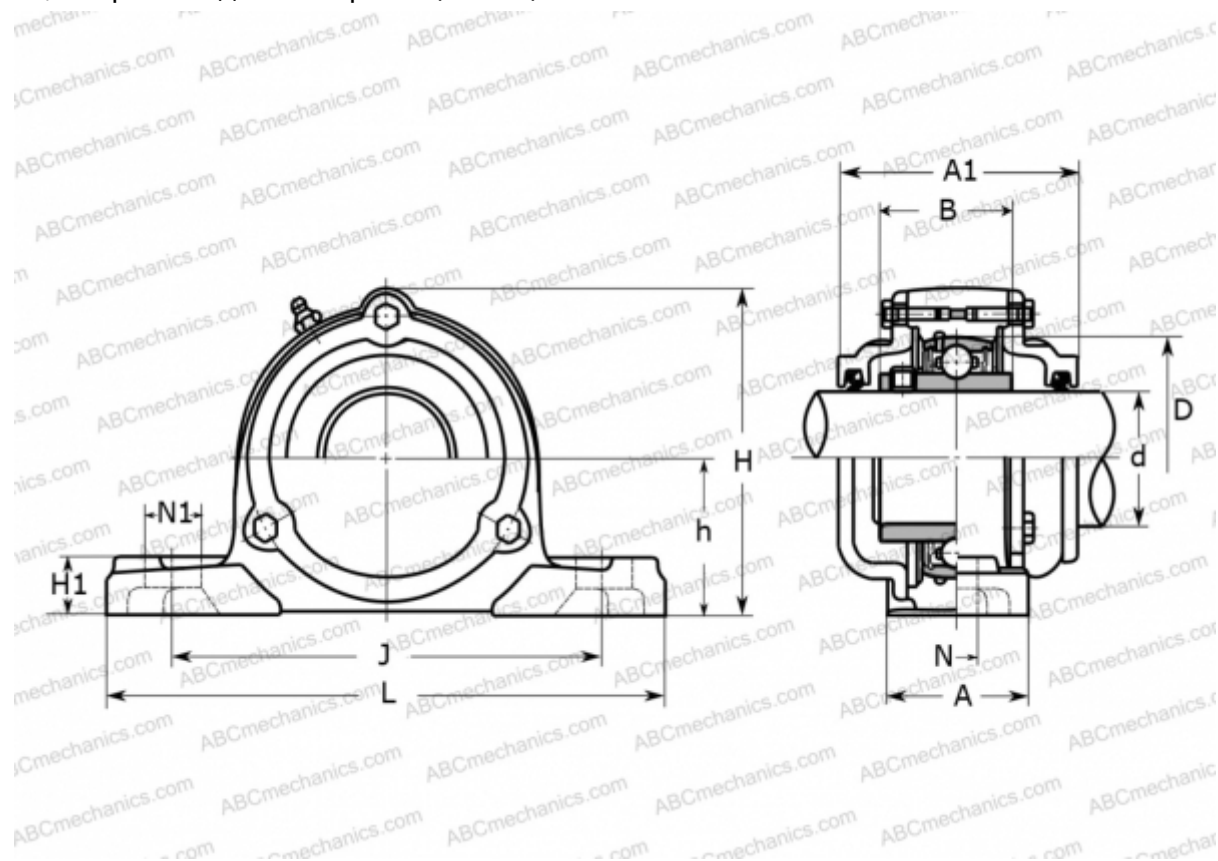

Технические характеристики

РАЗМЕРЫ, ММ

d	35,000
D	72,000
B	42,900
L	167,000
H	97,000
A	48,000
J	127,000
A1	80,000
H1	19,000
N	17,000
N1	21,000
h	47,600

МАССА, КГ 2,500

Подшипник	UC 207
Корпус	CP 207

ПРОИЗВОДИТЕЛЬ [ASAHI](http://www.asahi.com)