

CUCP 211CE ASAHI

Подшипниковые узлы

ТИП: Подшипниковые узлы с корпусами, Стационарные, Широкие корпуса из серого чугуна (на лапах), Подшипник с резьбовыми штифтами на внутреннем кольце, Тип CUCP..CE с чугунными крышками, закрыт с одной стороны (ASAHI)

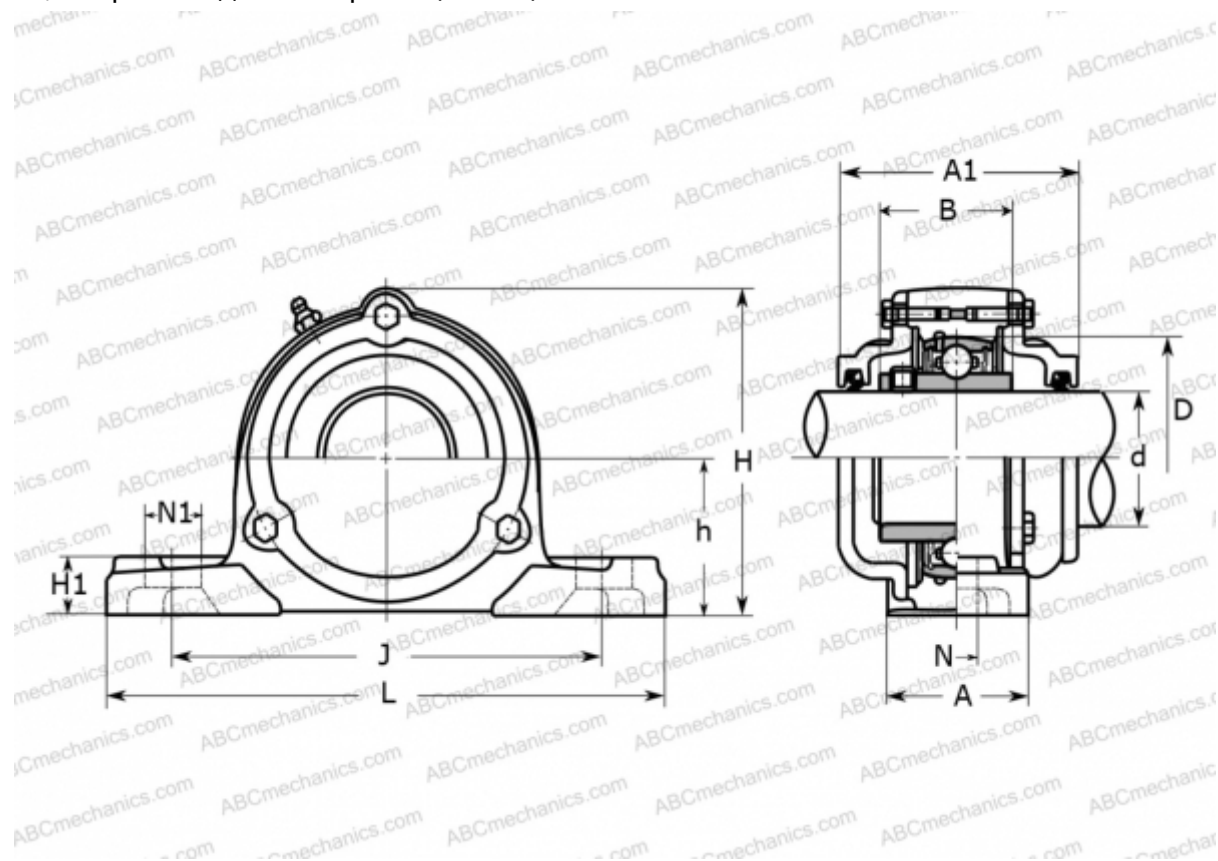

Технические характеристики

РАЗМЕРЫ, ММ

d	55,000
D	100,000
B	55,600
L	219,000
H	133,000
A	60,000
J	171,000
A1	100,000
H1	22,000
N	20,000
N1	25,000
h	63,500

МАССА, КГ 5,000

Подшипник	UC 211
Корпус	CP 211

ПРОИЗВОДИТЕЛЬ [ASAHI](http://www.asahi.com)