

## CUCP 214CE ASAHI

Подшипниковые узлы

ТИП: Подшипниковые узлы с корпусами, Стационарные, Широкие корпуса из серого чугуна (на лапах), Подшипник с резьбовыми штифтами на внутреннем кольце, Тип CUCP..CE с чугунными крышками, закрыт с одной стороны (ASAHI)

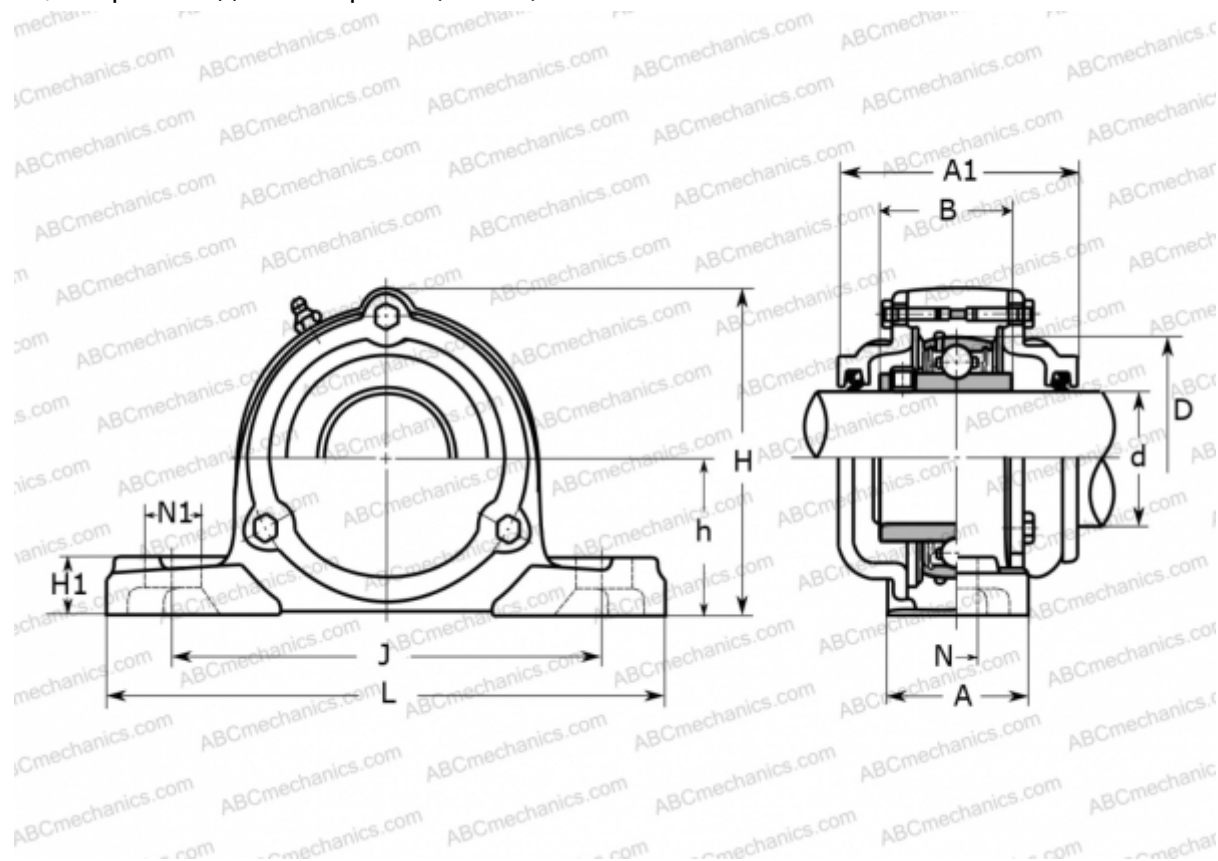

### Технические характеристики

#### РАЗМЕРЫ, ММ

d	70,000
D	125,000
B	74,600
L	266,000
H	162,000
A	72,000
J	210,000
A1	134,000
H1	27,000
N	25,000
N1	31,000
h	79,400

Подшипник

UC 214

Корпус

CP 214

**ПРОИЗВОДИТЕЛЬ**

[ASAHI](#)

**МАССА, КГ**

9,300