

УСР 213С АСАНИ

Подшипниковые узлы

ТИП: Подшипниковые узлы с корпусами, Стационарные, Широкие корпуса из серого чугуна (на лапах), Подшипник с резьбовыми штифтами на внутреннем кольце, Тип УСР..С с крышками из прессованной стали, открытое исполнение (АСАНИ)

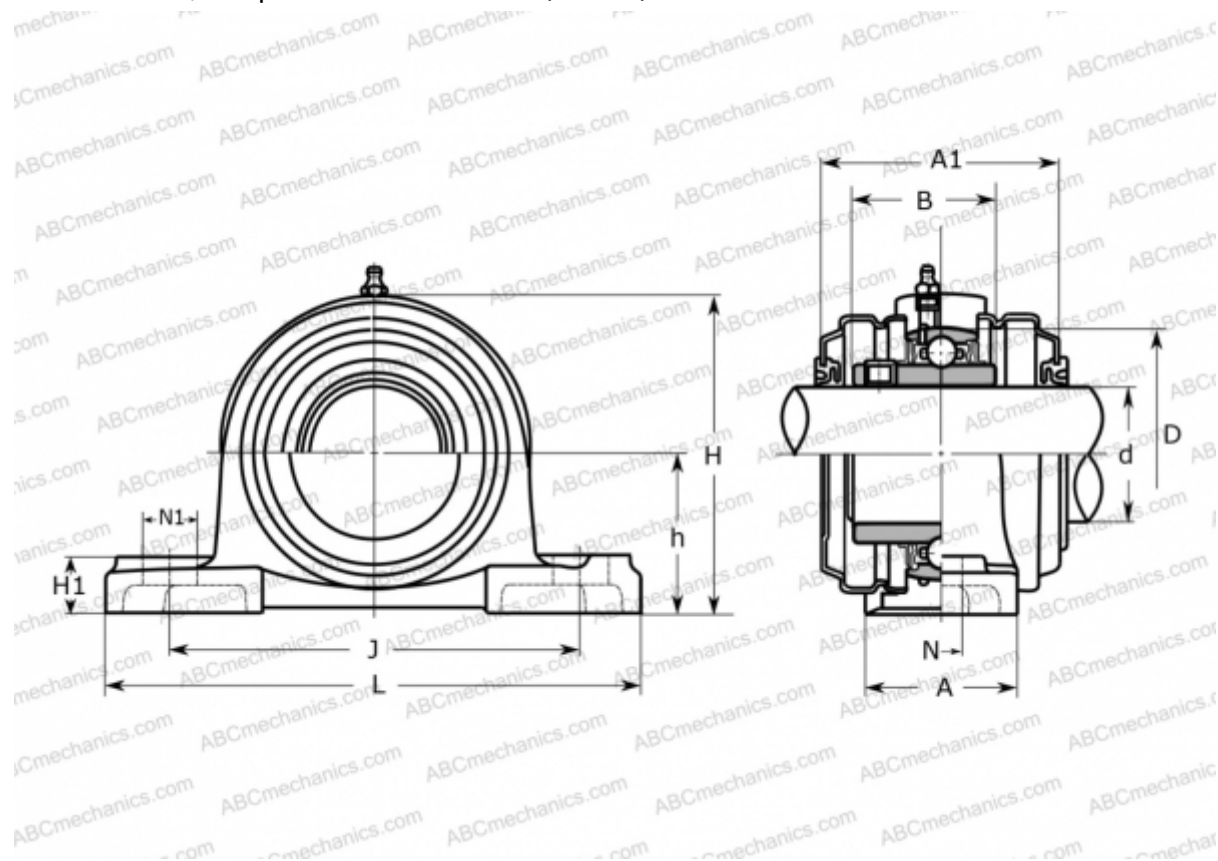

Технические характеристики

РАЗМЕРЫ, ММ

d	65,000
D	120,000
B	65,100
L	265,000
H	150,000
A	70,000
J	203,000
A1	102,000
H1	27,000
N	25,000
N1	29,000
h	76,200

Подшипник

UC 213

Корпус

P 213C

ПРОИЗВОДИТЕЛЬ

[АСАНИ](#)

МАССА, КГ

6,100