

УСР 207Е АСАНИ

Подшипниковые узлы

ТИП: Подшипниковые узлы с корпусами, Стационарные, Широкие корпуса из серого чугуна (на лапах), Подшипник с резьбовыми штифтами на внутреннем кольце, Тип УСР..Е с крышками из прессованной стали, закрыт с одной стороны (АСАНИ)

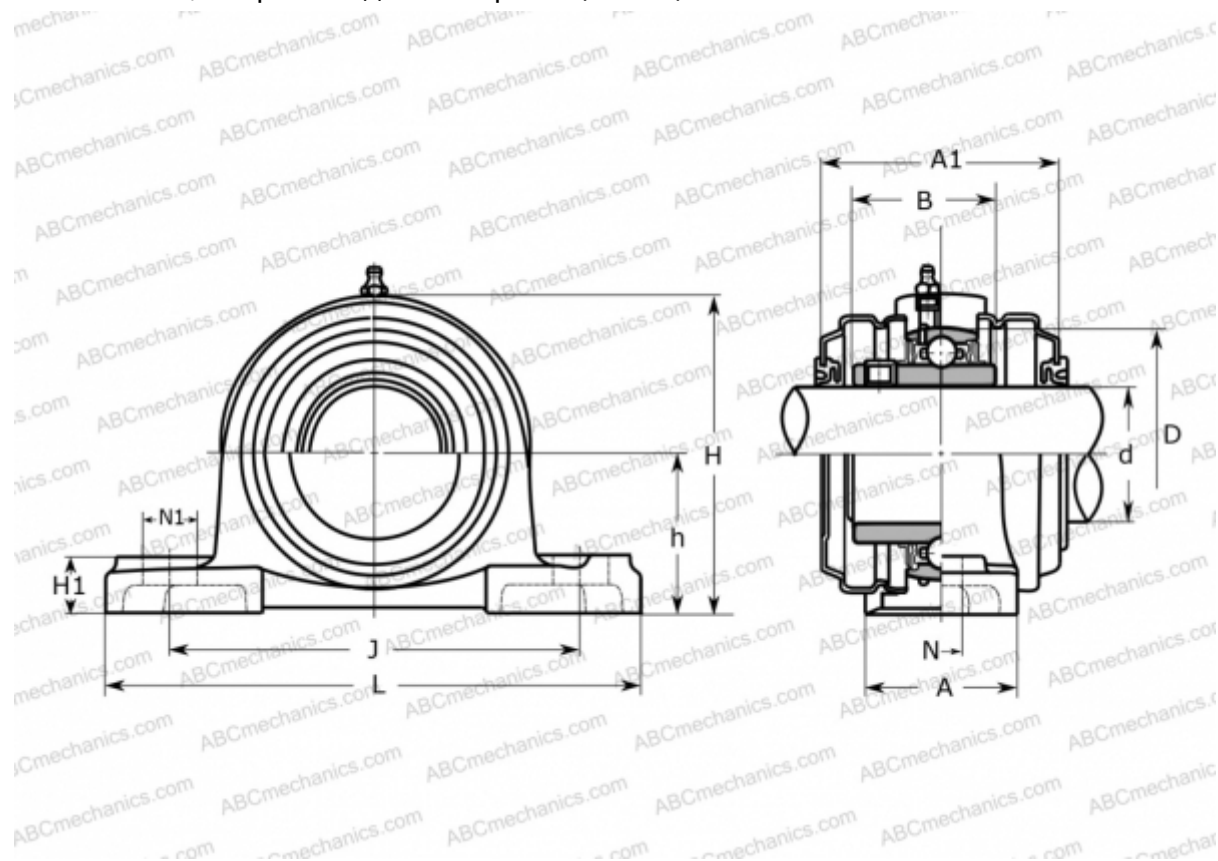

Технические характеристики

РАЗМЕРЫ, ММ

d	35,000
D	72,000
B	42,900
L	167,000
H	94,000
A	48,000
J	127,000
A1	70,000
H1	19,000
N	17,000
N1	21,000
h	47,600

Подшипник

UC 207

Корпус

P 207C

ПРОИЗВОДИТЕЛЬ

[АСАНИ](#)

МАССА, КГ

1,700