

УСР 209Е АСАНИ

Подшипниковые узлы

ТИП: Подшипниковые узлы с корпусами, Стационарные, Широкие корпуса из серого чугуна (на лапах), Подшипник с резьбовыми штифтами на внутреннем кольце, Тип УСР..Е с крышками из прессованной стали, закрыт с одной стороны (АСАНИ)

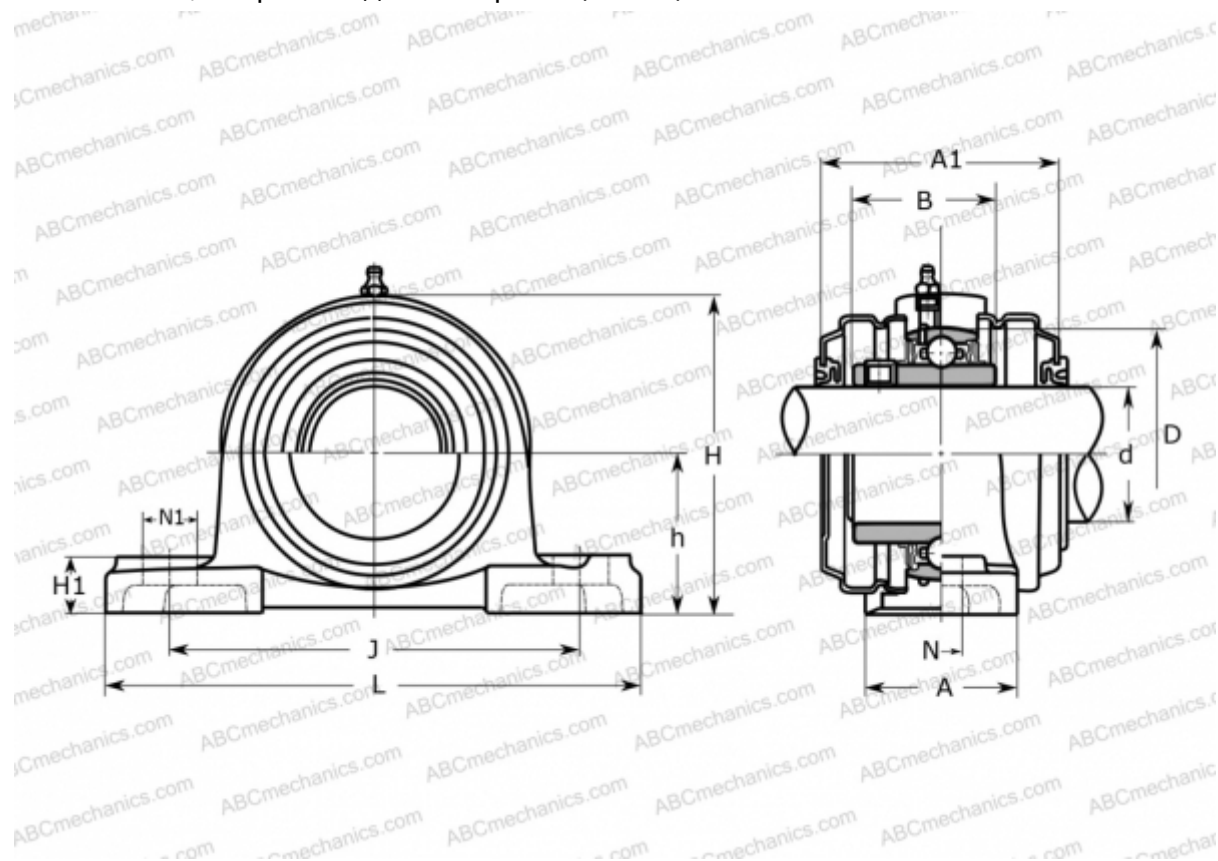

Технические характеристики

РАЗМЕРЫ, ММ

d	45,000
D	85,000
B	49,200
L	190,000
H	108,000
A	54,000
J	146,000
A1	82,000
H1	20,000
N	17,000
N1	22,000
h	54,000

Подшипник

UC 209

Корпус

P 209C

ПРОИЗВОДИТЕЛЬ

[АСАНИ](#)

МАССА, КГ

2,500