

UCIP 213 ASAHI

Подшипниковые узлы

ТИП: Подшипниковые узлы с корпусами, Стационарные, Широкие корпуса из серого чугуна (на лапах), Подшипник с резьбовыми штифтами на внутреннем кольце, Тип UCIP (ASAHI)

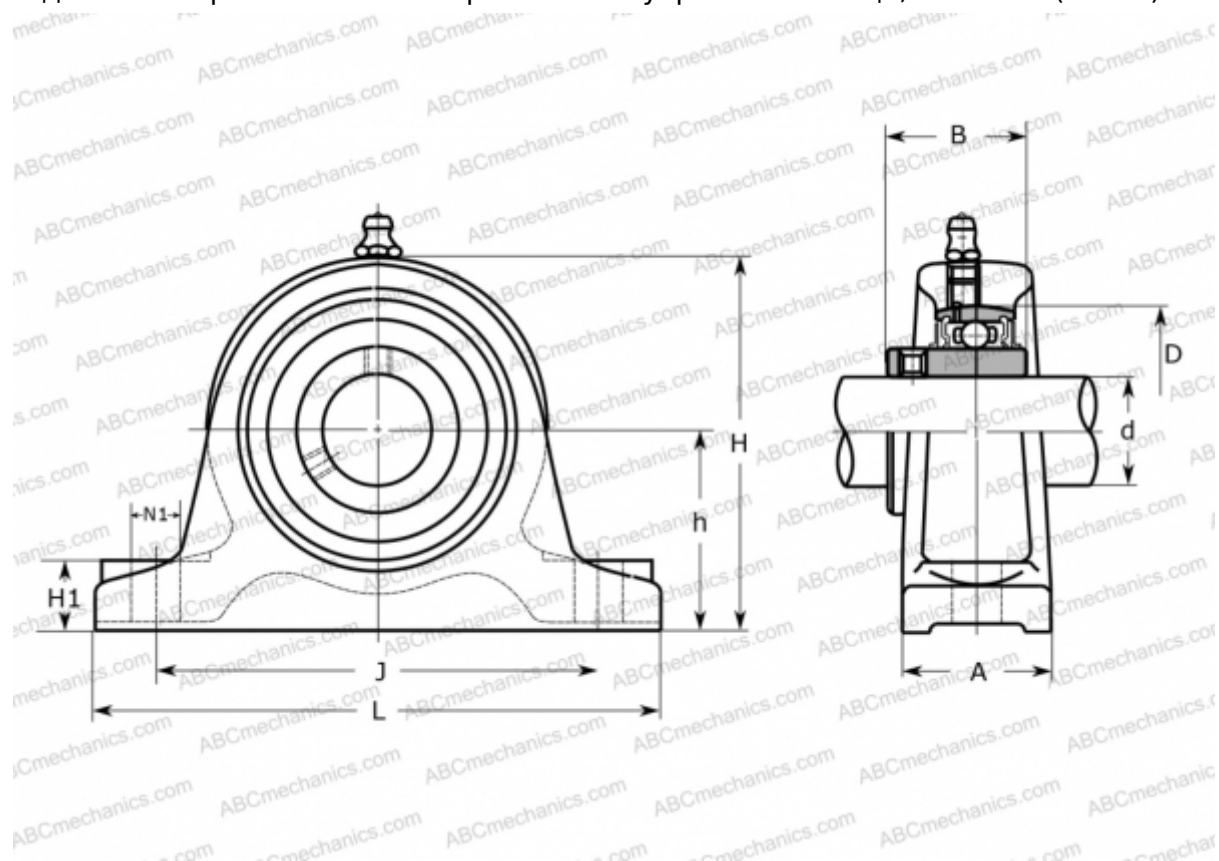

Технические характеристики

РАЗМЕРЫ, ММ

d	65,000
D	120,000
B	65,100
L	280,000
H	172,000
A	70,000
J	220,000
H1	30,000
N1	22,000
h	90,000

ПРОИЗВОДИТЕЛЬ

[ASAHI](http://www.asahi.com)

МАССА, КГ

7,500

Подшипник

UC 213

Корпус

IP 213