

UCIP 313 ASAHI

Подшипниковые узлы

ТИП: Подшипниковые узлы с корпусами, Стационарные, Широкие корпуса из серого чугуна (на лапах), Подшипник с резьбовыми штифтами на внутреннем кольце, Тип UCIP (ASAHI)

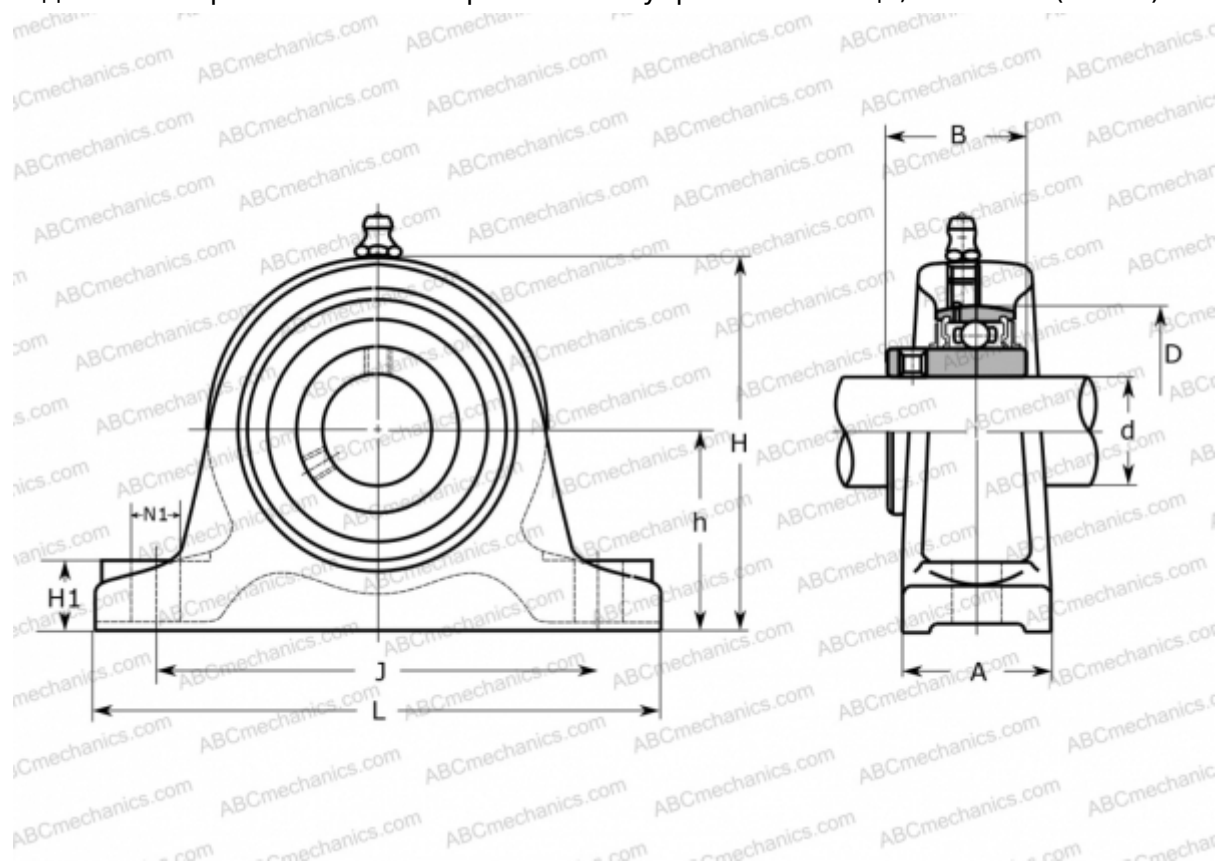

Технические характеристики

РАЗМЕРЫ, ММ

d	65,000
D	140,000
B	75,000
L	310,000
H	208,000
A	70,000
J	250,000
H1	30,000
N1	22,000
h	110,000

ПРОИЗВОДИТЕЛЬ

[ASAHI](http://www.asahi.com)

МАССА, КГ

12,400

Подшипник

UC 313

Корпус

IP 313