

## UCIP 315 ASAHI

Подшипниковые узлы

ТИП: Подшипниковые узлы с корпусами, Стационарные, Широкие корпуса из серого чугуна (на лапах), Подшипник с резьбовыми штифтами на внутреннем кольце, Тип UCIP (ASAHI)

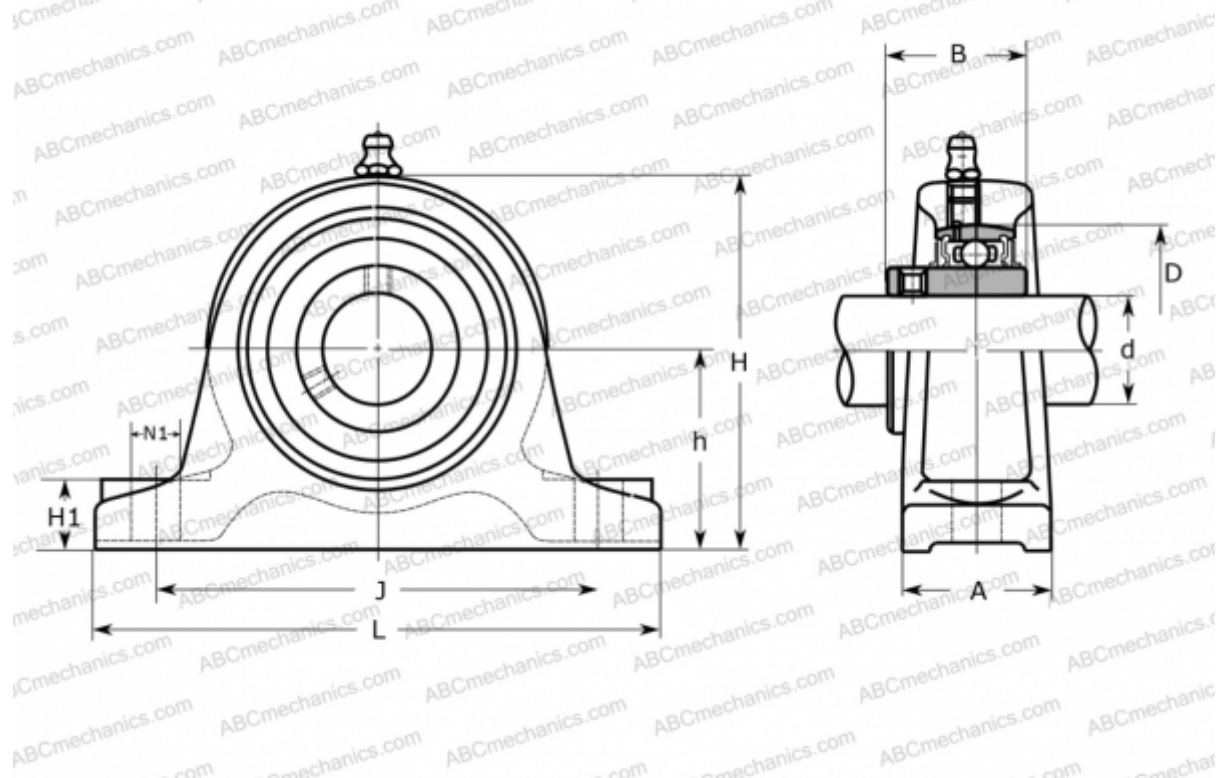

### Технические характеристики

#### РАЗМЕРЫ, ММ

d	75,000
D	160,000
B	82,000
L	340,000
H	230,000
A	75,000
J	280,000
H1	35,000
N1	25,000
h	120,000

#### ПРОИЗВОДИТЕЛЬ

[ASAHI](http://www.asahi.com)

#### МАССА, КГ

16,200

Подшипник

UC 315

Корпус

IP 315