

## UCIP 316 ASAHI

Подшипниковые узлы

ТИП: Подшипниковые узлы с корпусами, Стационарные, Широкие корпуса из серого чугуна (на лапах), Подшипник с резьбовыми штифтами на внутреннем кольце, Тип UCIP (ASAHI)

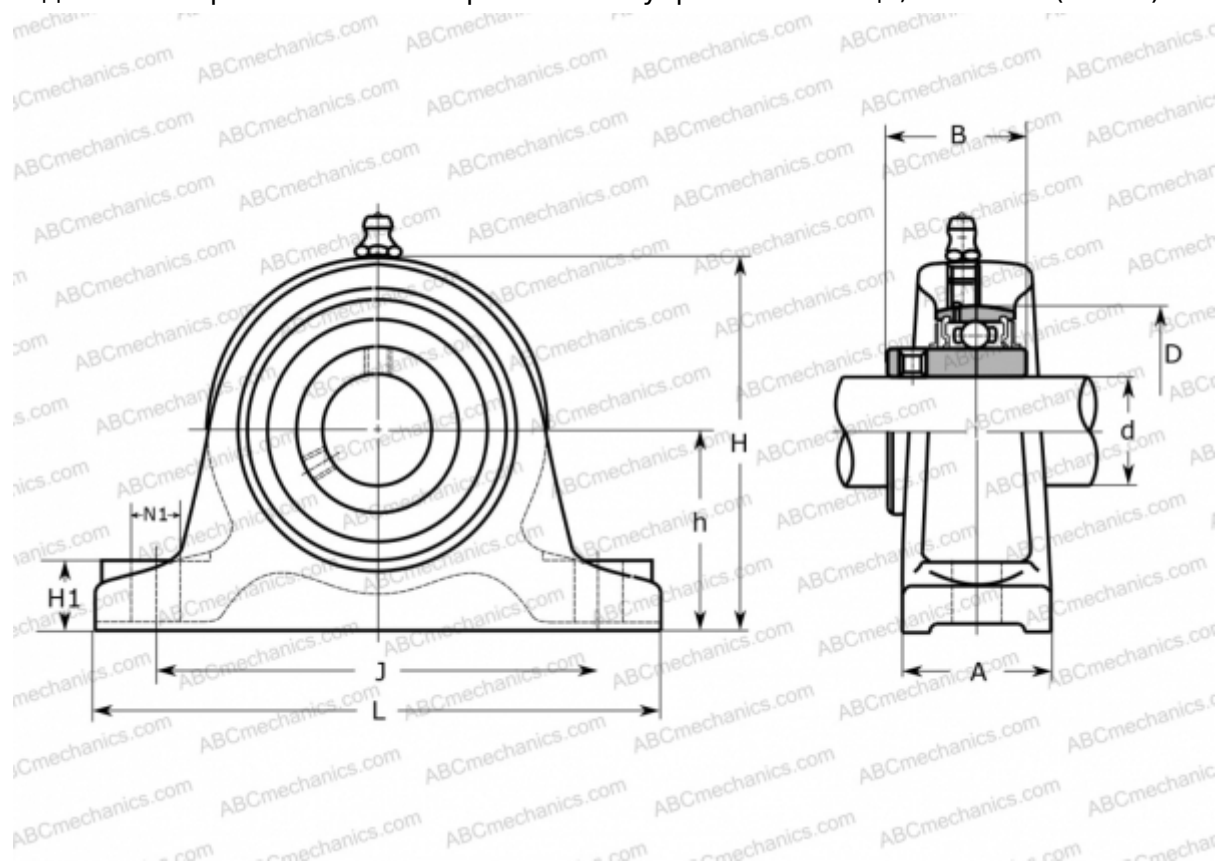

### Технические характеристики

#### РАЗМЕРЫ, ММ

d	80,000
D	170,000
B	86,000
L	350,000
H	235,000
A	85,000
J	290,000
H1	40,000
N1	25,000
h	120,000

#### ПРОИЗВОДИТЕЛЬ

[ASAHI](http://www.asahi.com)

#### МАССА, КГ

20,800

Подшипник

UC 316

Корпус

IP 316