

## UCIP 318 ASAHI

Подшипниковые узлы

ТИП: Подшипниковые узлы с корпусами, Стационарные, Широкие корпуса из серого чугуна (на лапах), Подшипник с резьбовыми штифтами на внутреннем кольце, Тип UCIP (ASAHI)

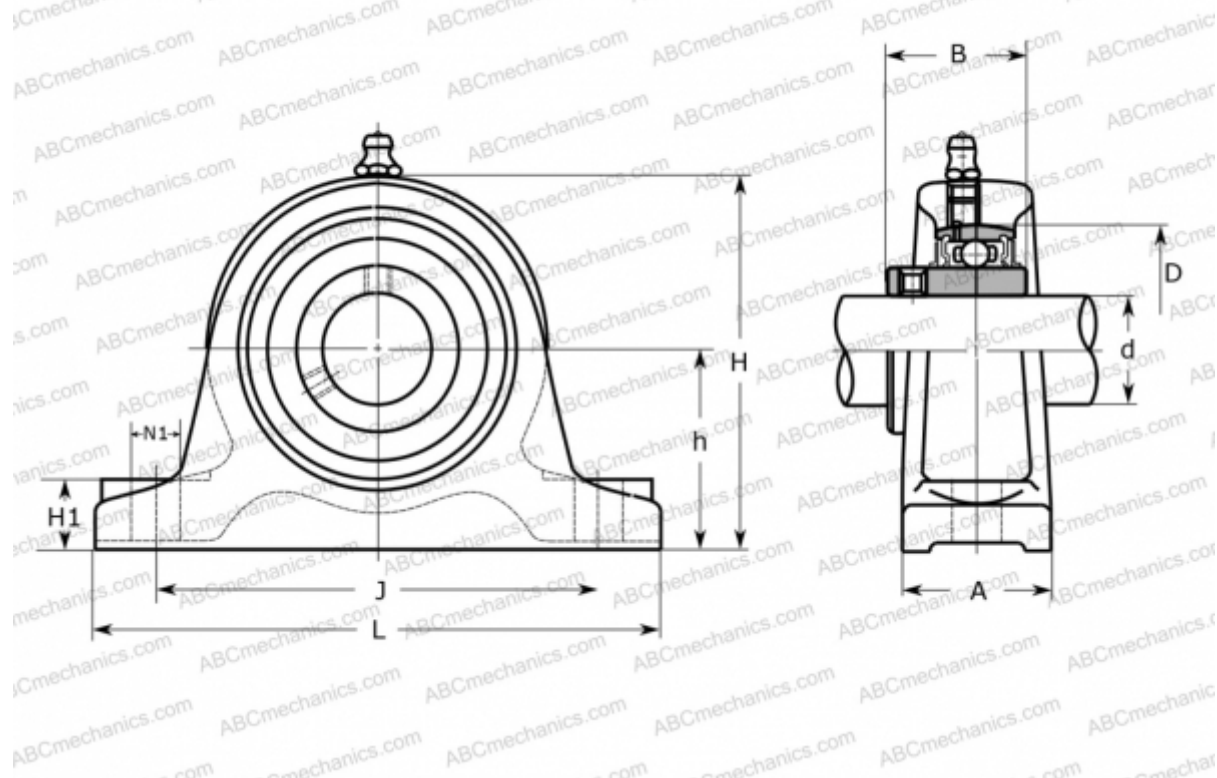

### Технические характеристики

#### РАЗМЕРЫ, ММ

d	90,000
D	190,000
B	96,000
L	400,000
H	260,000
A	85,000
J	330,000
H1	45,000
N1	29,000
h	130,000

#### ПРОИЗВОДИТЕЛЬ

[ASAHI](http://www.asahi.com)

#### МАССА, КГ

25,700

Подшипник

UC 318

Корпус

IP 318