

## UCIP 319 ASAHI

Подшипниковые узлы

ТИП: Подшипниковые узлы с корпусами, Стационарные, Широкие корпуса из серого чугуна (на лапах), Подшипник с резьбовыми штифтами на внутреннем кольце, Тип UCIP (ASAHI)

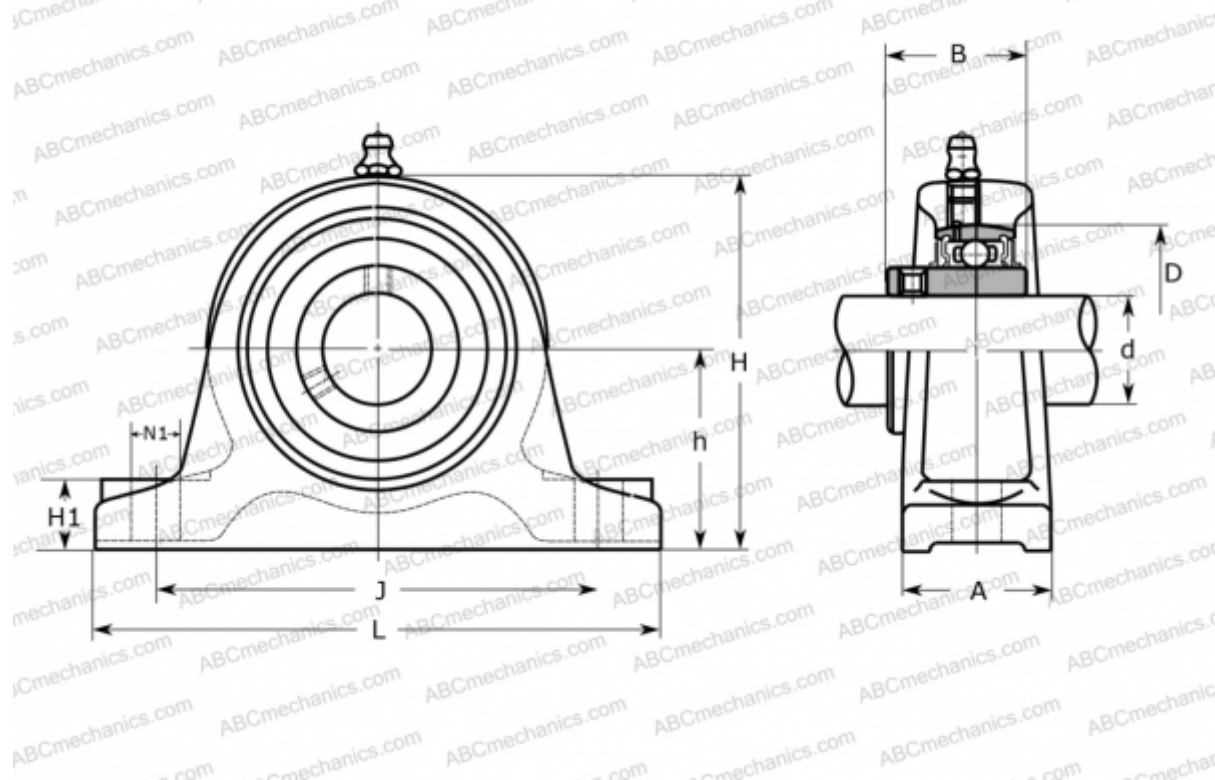

### Технические характеристики

#### РАЗМЕРЫ, ММ

d	95,000
D	200,000
B	103,000
L	410,000
H	285,000
A	85,000
J	340,000
H1	45,000
N1	29,000
h	150,000

#### ПРОИЗВОДИТЕЛЬ

[ASAHI](http://www.asahi.com)

#### МАССА, КГ

29,700

Подшипник

UC 319

Корпус

IP 319