

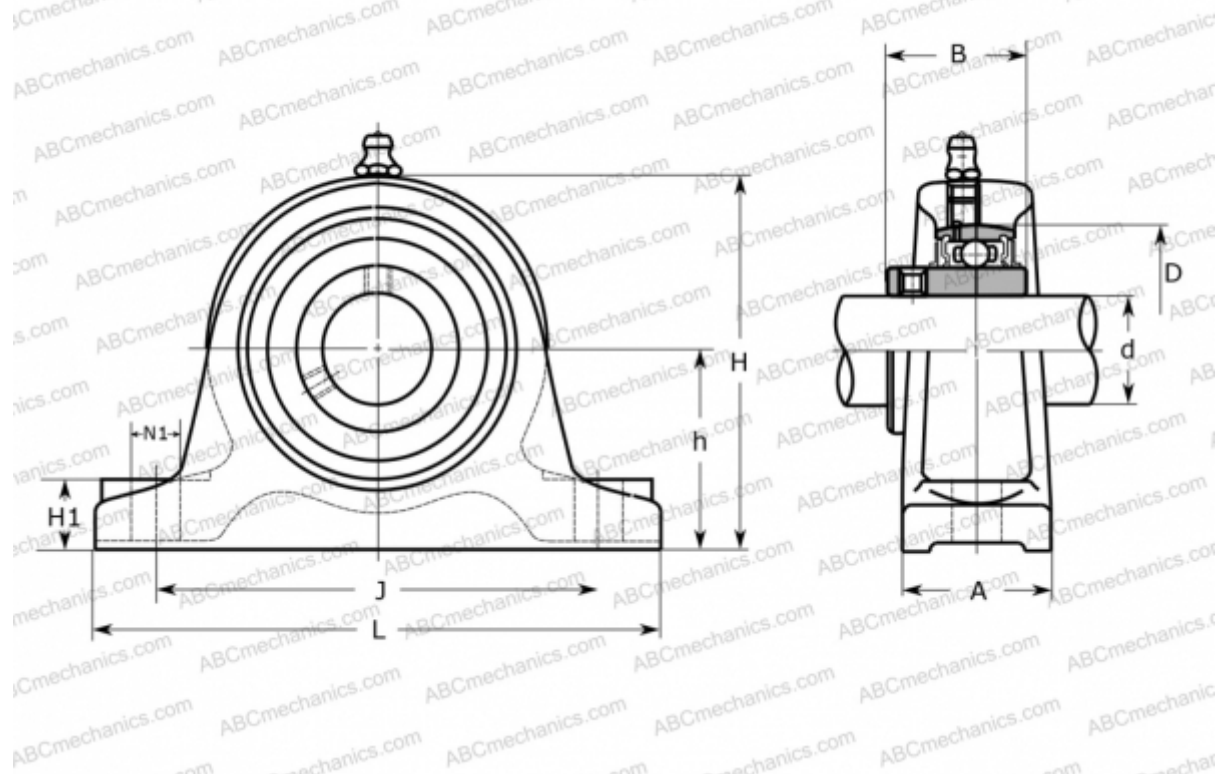

UCIP 320 ASAHI

Подшипниковые узлы

ТИП: Подшипниковые узлы с корпусами, Стационарные, Широкие корпуса из серого чугуна (на лапах), Подшипник с резьбовыми штифтами на внутреннем кольце, Тип UCIP (ASAHI)



Технические характеристики

РАЗМЕРЫ, ММ

d	100,000
D	215,000
B	108,000
L	430,000
H	295,000
A	85,000
J	360,000
H1	45,000
N1	29,000
h	150,000

ПРОИЗВОДИТЕЛЬ

[ASAHI](#)

МАССА, КГ

33,400

Подшипник

UC 320

Корпус

IP 320

