

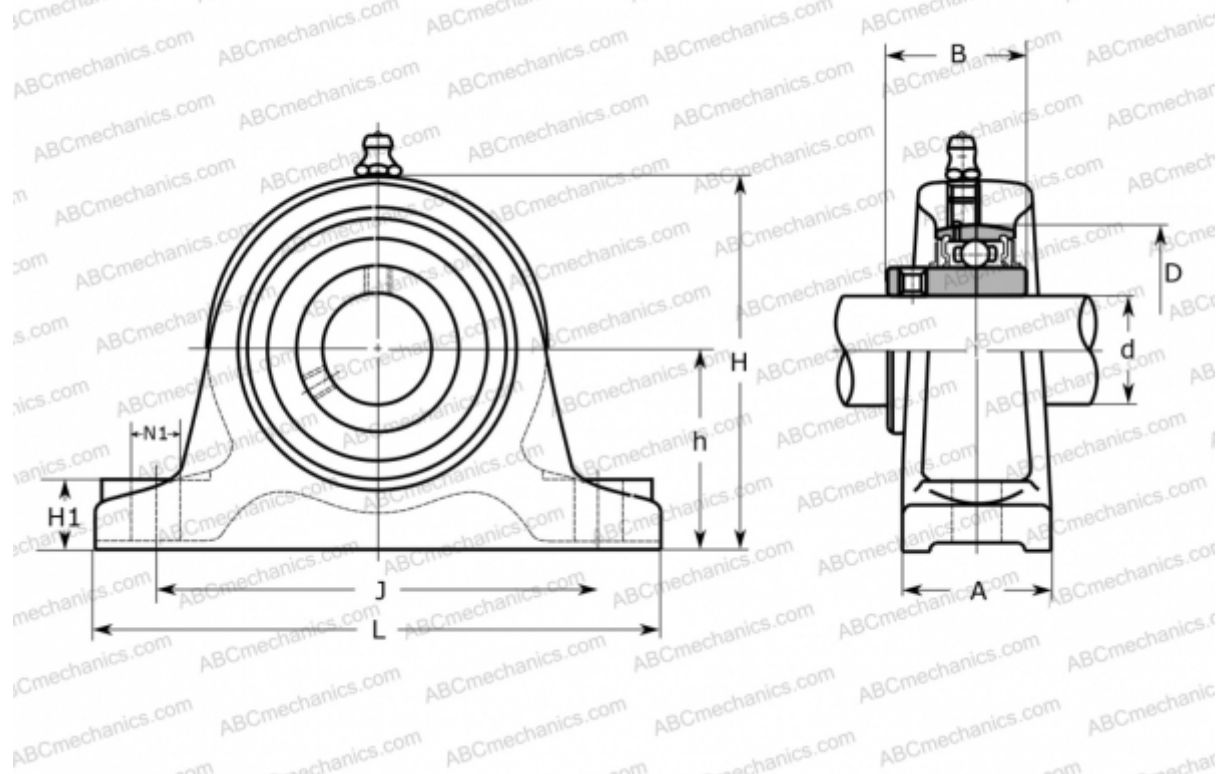

UCIP 324 ASAHI

Подшипниковые узлы

ТИП: Подшипниковые узлы с корпусами, Стационарные, Широкие корпуса из серого чугуна (на лапах), Подшипник с резьбовыми штифтами на внутреннем кольце, Тип UCIP (ASAHI)



Технические характеристики

РАЗМЕРЫ, ММ

d	120,000
D	260,000
B	126,000
L	510,000
H	345,000
A	100,000
J	430,000
H1	50,000
N1	32,000
h	170,000

ПРОИЗВОДИТЕЛЬ

[ASAHI](#)

МАССА, КГ

56,800

Подшипник

UC 324

Корпус

IP 324

