

UCIP 326 ASAHI

Подшипниковые узлы

ТИП: Подшипниковые узлы с корпусами, Стационарные, Широкие корпуса из серого чугуна (на лапах), Подшипник с резьбовыми штифтами на внутреннем кольце, Тип UCIP (ASAHI)

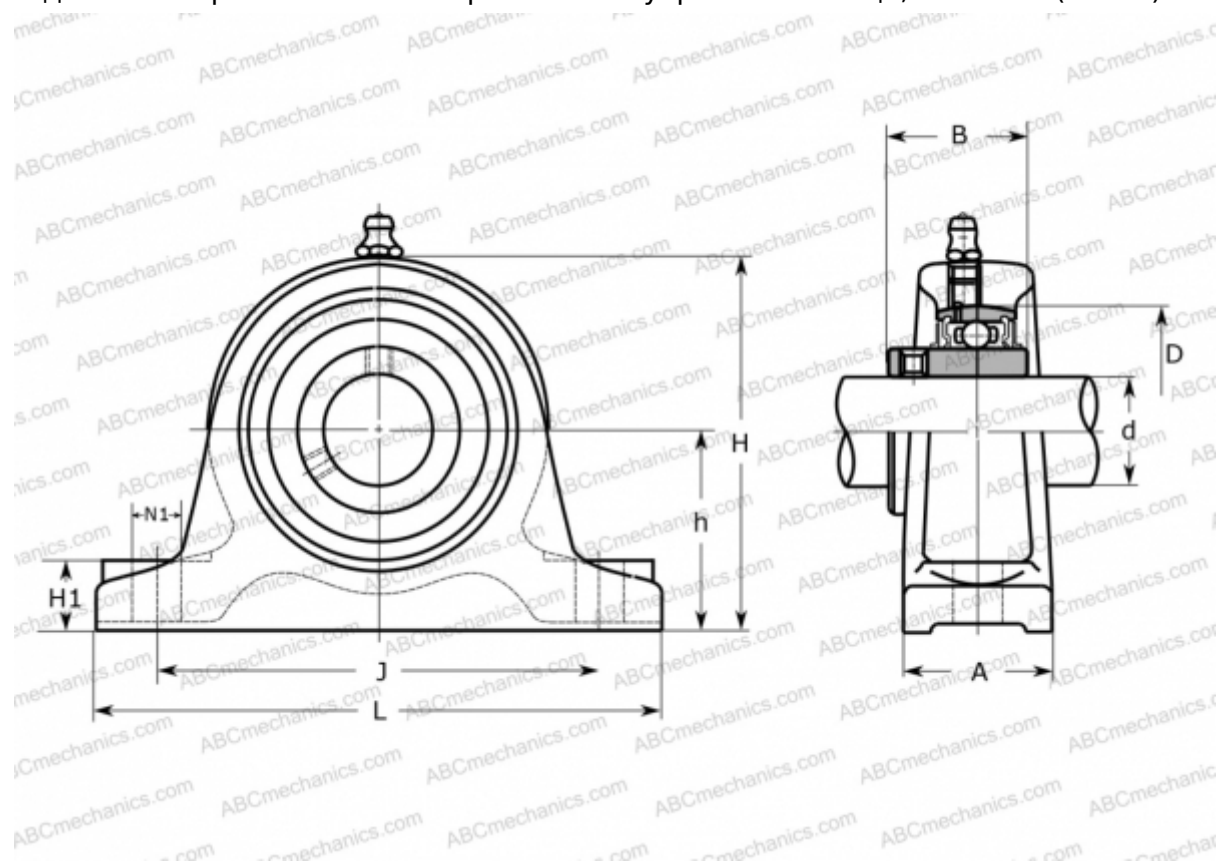

Технические характеристики

РАЗМЕРЫ, ММ

d	130,000
D	280,000
B	135,000
L	550,000
H	390,000
A	110,000
J	470,000
H1	50,000
N1	32,000
h	200,000

ПРОИЗВОДИТЕЛЬ

[ASAHI](#)

МАССА, КГ

73,200

Подшипник

UC 326

Корпус

IP 326