

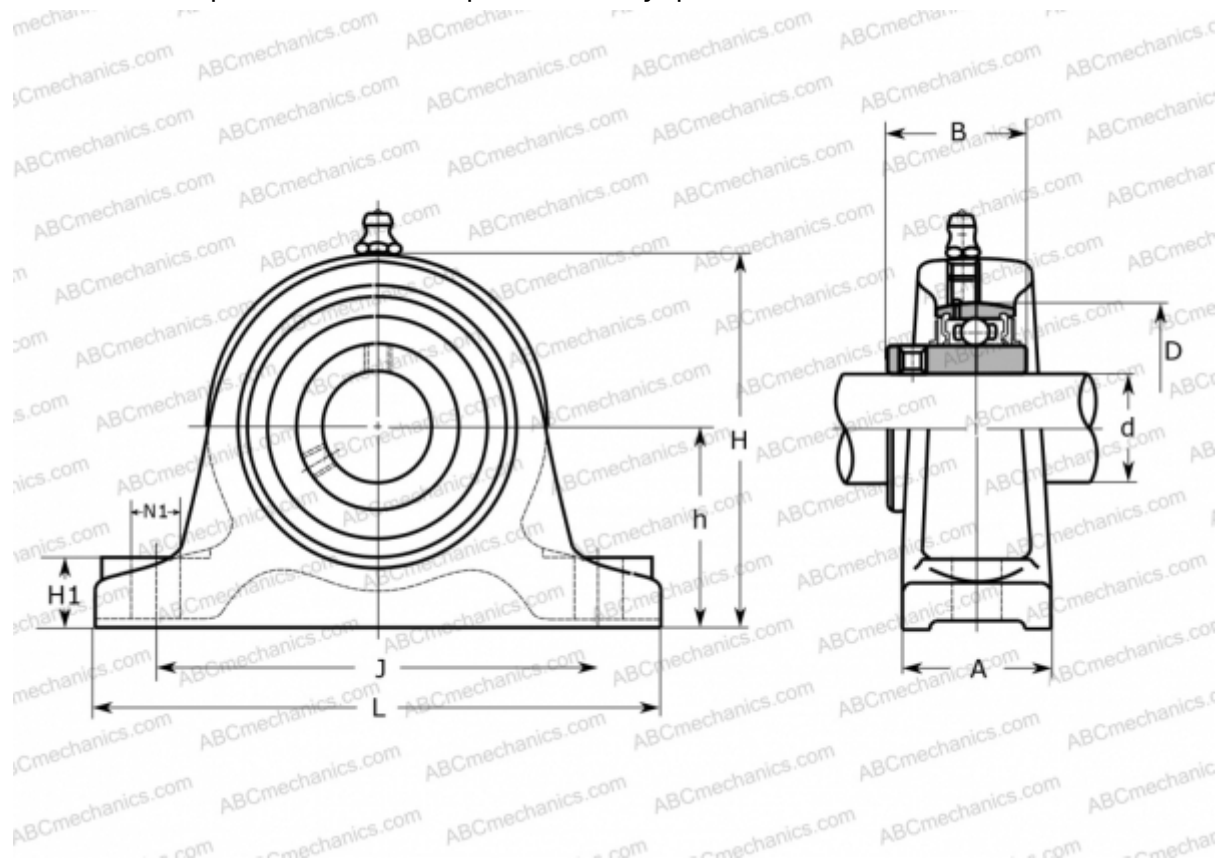

UCIP 328 ASAHI

Подшипниковые узлы

ТИП: Подшипниковые узлы с корпусами, Стационарные, Широкие корпуса из серого чугуна (на лапах), Подшипник с резьбовыми штифтами на внутреннем кольце, Тип UCIP (ASAHI)



Технические характеристики

РАЗМЕРЫ, ММ

d	140,000
D	300,000
B	145,000
L	590,000
H	400,000
A	110,000
J	500,000
H1	55,000
N1	35,000
h	200,000

ПРОИЗВОДИТЕЛЬ

[ASAHI](#)

МАССА, КГ

83,500

Подшипник

UC 328

Корпус

IP 328

