

УСРА 207 АСАНИ

Подшипниковые узлы

ТИП: Подшипниковые узлы с корпусами, Стационарные, Узкие корпуса из серого чугуна, Подшипник с резьбовыми штифтами на внутреннем кольце, Тип УСРА (АСАНИ)

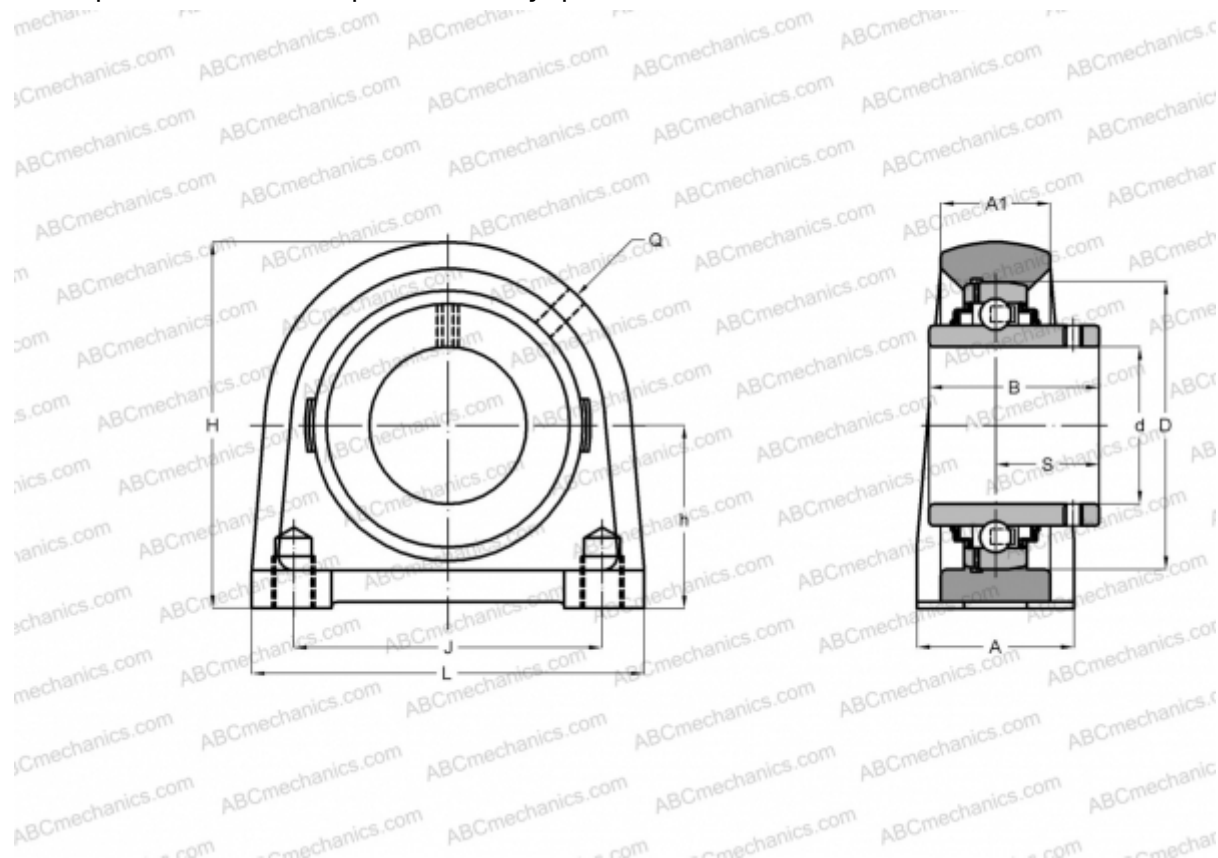

Технические характеристики

РАЗМЕРЫ, ММ

d	35,000
D	72,000
B	42,900
L	110,000
H	95,000
A	48,000
J	80,000
S	25,400
h	47,600

ПРОИЗВОДИТЕЛЬ

[ASAHI](http://www.asahi.com)

МАССА, КГ

1,700

Подшипник

UC 207

Корпус

PA 207