

RASEY70 INA

Подшипниковые узлы

ТИП: Подшипниковые узлы с корпусами, Стационарные, Широкие корпуса из серого чугуна (на лапах), Подшипник с резьбовыми штифтами на внутреннем кольце, Тип RASEY (INA)

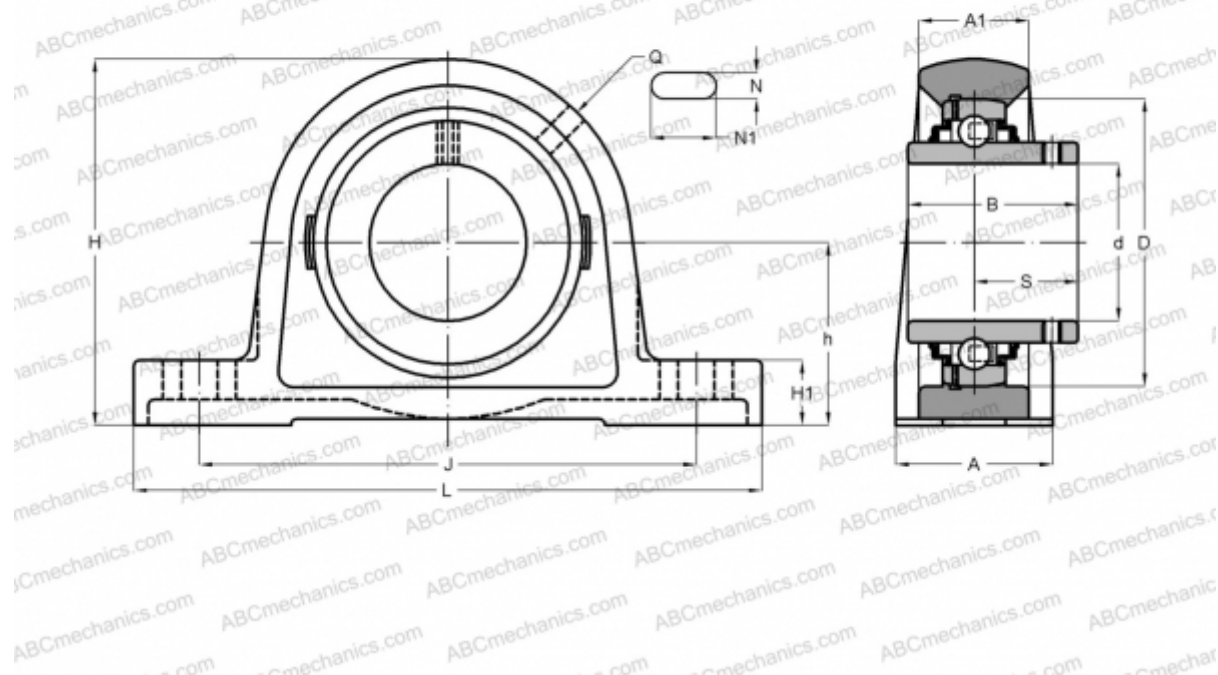

Технические характеристики

РАЗМЕРЫ, ММ

d	70,000
D	125,000
B	74,600
L	260,000
H	156,000
A	65,000
J	203,000
A1	44,000
H1	27,500
N	22,000
N1	28,000
S	44,400
h	79,400
Q	Rp1/8

МАССА, КГ

5,930

Подшипник

GYE70-KRR-B

Корпус

GG.ASE14

ПРОИЗВОДИТЕЛЬ

[INA](#)

РАСЧЕТНЫЕ ДАННЫЕ

Номинальная динамическая грузоподъёмность, C	62,000 кН
Номинальная статическая грузоподъёмность, Co	44,000 кН