

RASEY80 INA

Подшипниковые узлы

ТИП: Подшипниковые узлы с корпусами, Стационарные, Широкие корпуса из серого чугуна (на лапах), Подшипник с резьбовыми штифтами на внутреннем кольце, Тип RASEY (INA)

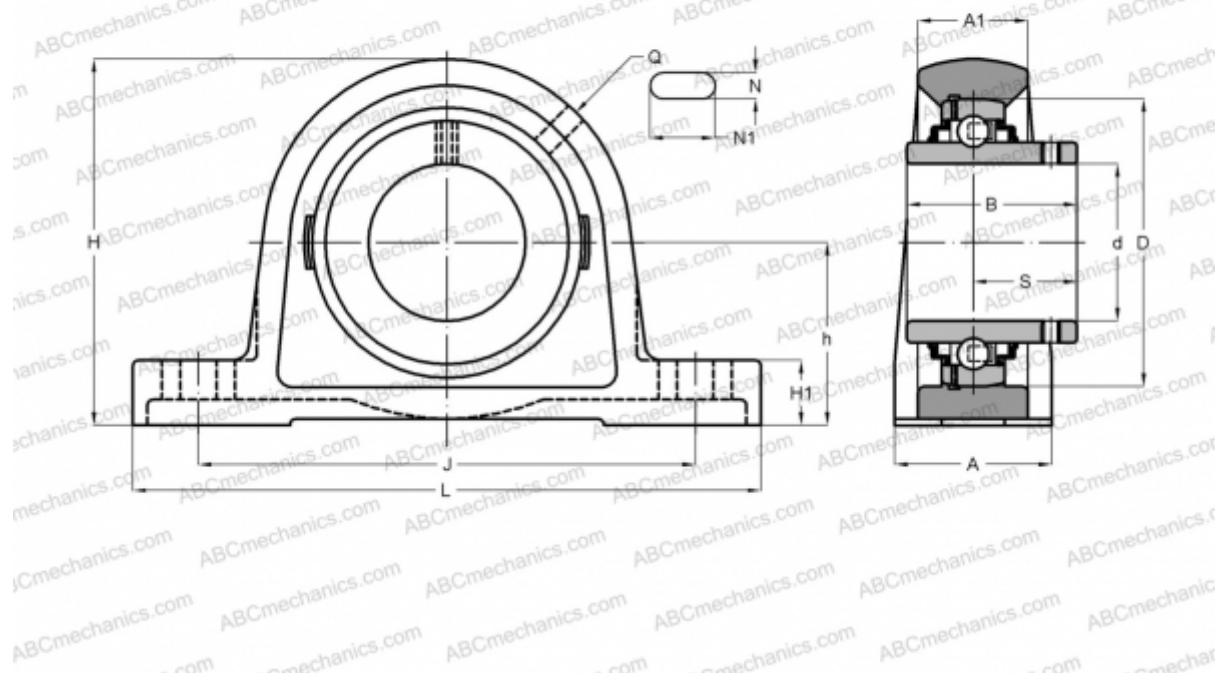

Технические характеристики

РАЗМЕРЫ, ММ

d	80,000
D	140,000
B	82,600
L	290,000
H	175,000
A	78,000
J	232,000
A1	55,000
H1	30,000
N	26,000
N1	35,000
S	49,300
h	89,000
Q	Rp1/8

МАССА, КГ

8,410

Подшипник

GYE80-KRR-B

Корпус

GG.ASE16

ПРОИЗВОДИТЕЛЬ

[INA](#)

РАСЧЕТНЫЕ ДАННЫЕ

Номинальная динамическая грузоподъёмность, C	72,000 кН
Номинальная статическая грузоподъёмность, Co	54,000 кН