

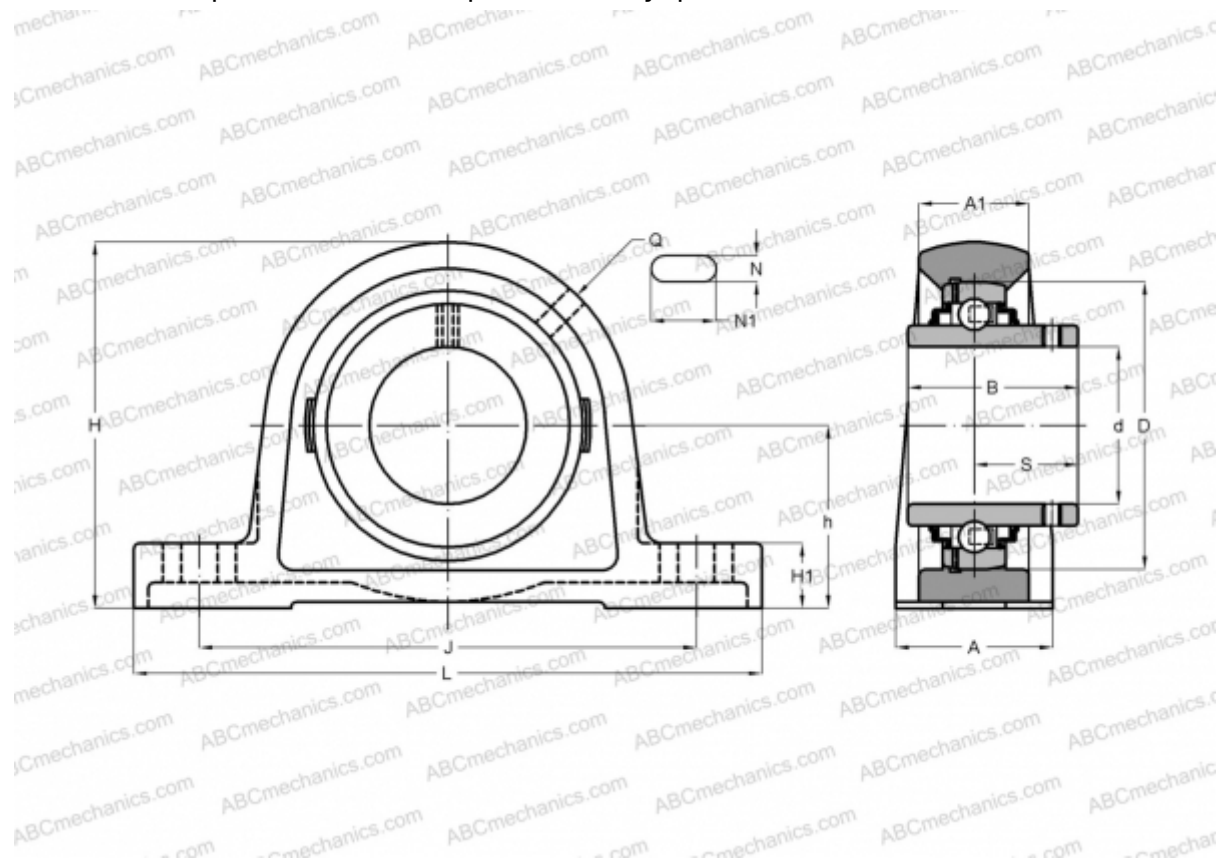

RASEY90 INA

Подшипниковые узлы

ТИП: Подшипниковые узлы с корпусами, Стационарные, Широкие корпуса из серого чугуна (на лапах), Подшипник с резьбовыми штифтами на внутреннем кольце, Тип RASEY (INA)



Технические характеристики

РАЗМЕРЫ, ММ

d	90,000
D	160,000
B	96,000
L	330,000
H	200,000
A	85,000
J	268,000
A1	55,000
H1	35,000
N	27,000
N1	35,000
S	56,300
h	101,600
Q	Rp1/8

МАССА, КГ

	12,600
Подшипник	GYE90-KRR-B
Корпус	GG.ASE18

ПРОИЗВОДИТЕЛЬ

[INA](#)

РАСЧЕТНЫЕ ДАННЫЕ

Номинальная динамическая грузоподъёмность, C	96,000 кН
Номинальная статическая грузоподъёмность, Co	72,000 кН

