

RASEY45-JIS INA

Подшипниковые узлы

ТИП: Подшипниковые узлы с корпусами, Стационарные, Широкие корпуса из серого чугуна (на лапах), Подшипник с резьбовыми штифтами на внутреннем кольце, Тип RASEY (INA), размеры по стандарту JIS B 1559

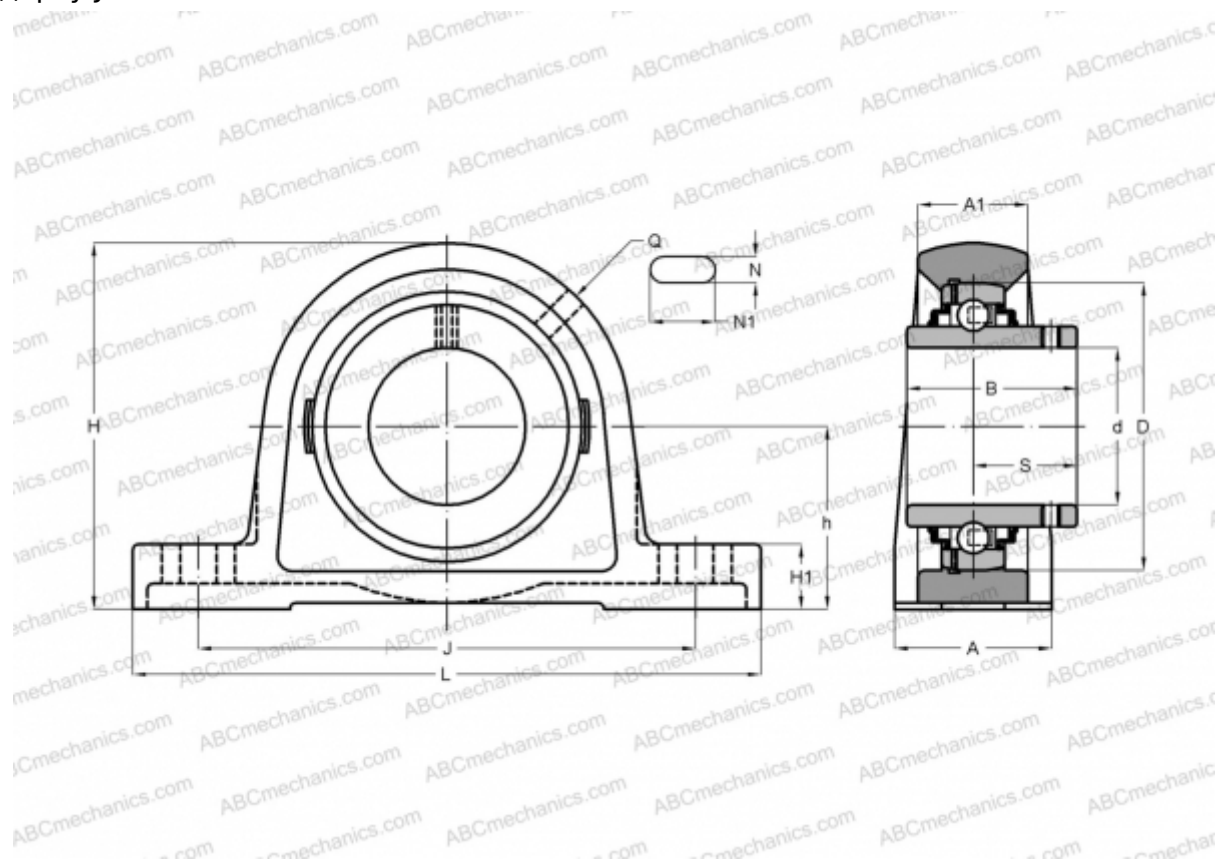

Технические характеристики

РАЗМЕРЫ, ММ

d	45,000
D	85,000
B	49,200
L	190,000
H	106,000
A	54,000
J	146,000
A1	30,000
H1	20,000
N	17,000
N1	21,000
S	30,200
h	54,000
Q	M6

МАССА, КГ

2,070

Подшипник

GYE45-KRR-B-

Корпус

GG.P209

ПРОИЗВОДИТЕЛЬ

[INA](#)

РАСЧЕТНЫЕ ДАННЫЕ

Номинальная динамическая грузоподъёмность, C	32,500 кН
Номинальная статическая грузоподъёмность, Co	20,400 кН