

RSHE30-N INA

Подшипниковые узлы

ТИП: Подшипниковые узлы с корпусами, Стационарные, Узкие корпуса из серого чугуна, Подшипник с эксцентриковым закрепительным кольцом, Тип RSHE (INA)

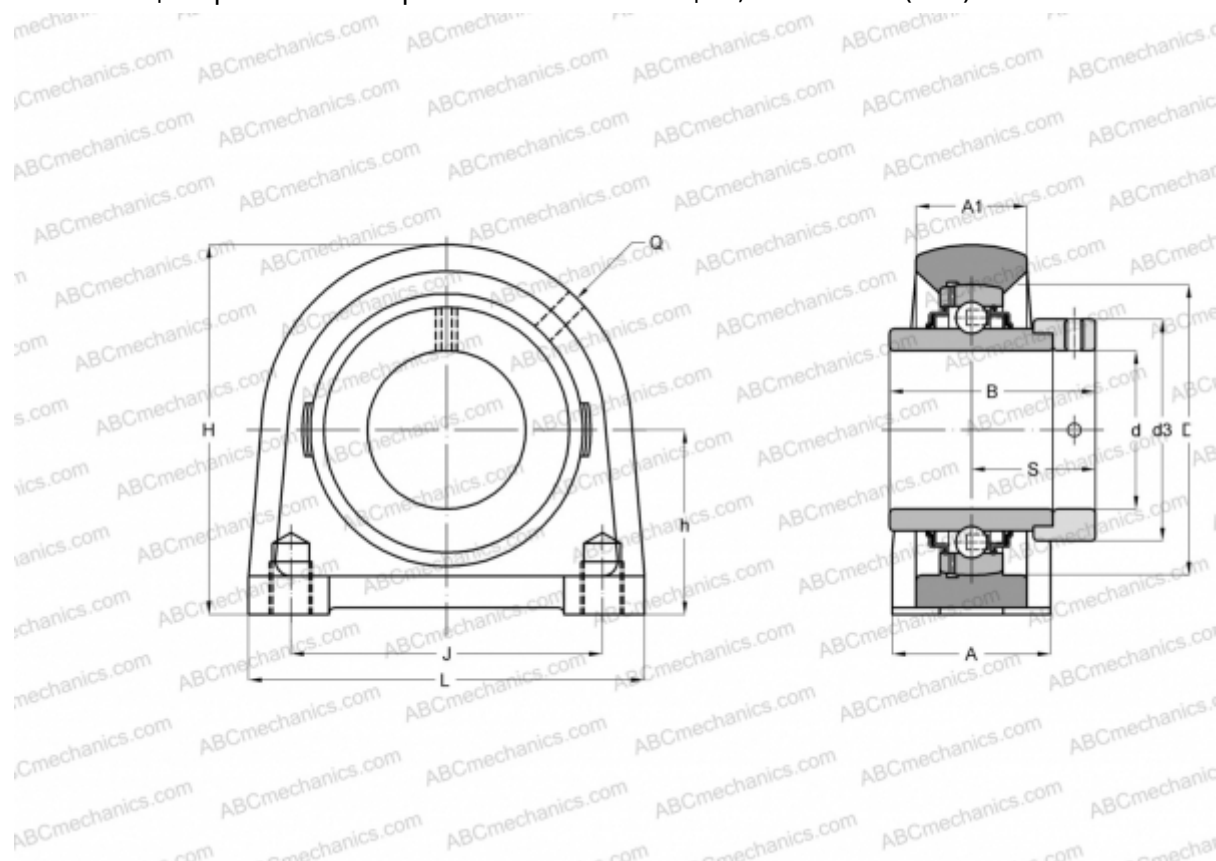

Технические характеристики

РАЗМЕРЫ, ММ

d	30,000
D	62,000
B	48,500
L	98,000
H	82,000
A	40,000
J	76,200
A1	25,000
S	30,200
d3	44,000
h	42,900
Q	Rp1/8

МАССА, КГ

1,010

Подшипник	GE30-KRR-B
Корпус	GG.SHE06-E-N
Защитная крышка	KASK06

ПРОИЗВОДИТЕЛЬ

[INA](#)

РАСЧЕТНЫЕ ДАННЫЕ

Номинальная динамическая грузоподъёмность, C	19,500 кН
Номинальная статическая грузоподъёмность, Co	11,300 кН