

PSHEY25-N INA

Подшипниковые узлы

ТИП: Подшипниковые узлы с корпусами, Стационарные, Узкие корпуса из серого чугуна, Подшипник с резьбовыми штифтами на внутреннем кольце, Тип PSHEY (INA)

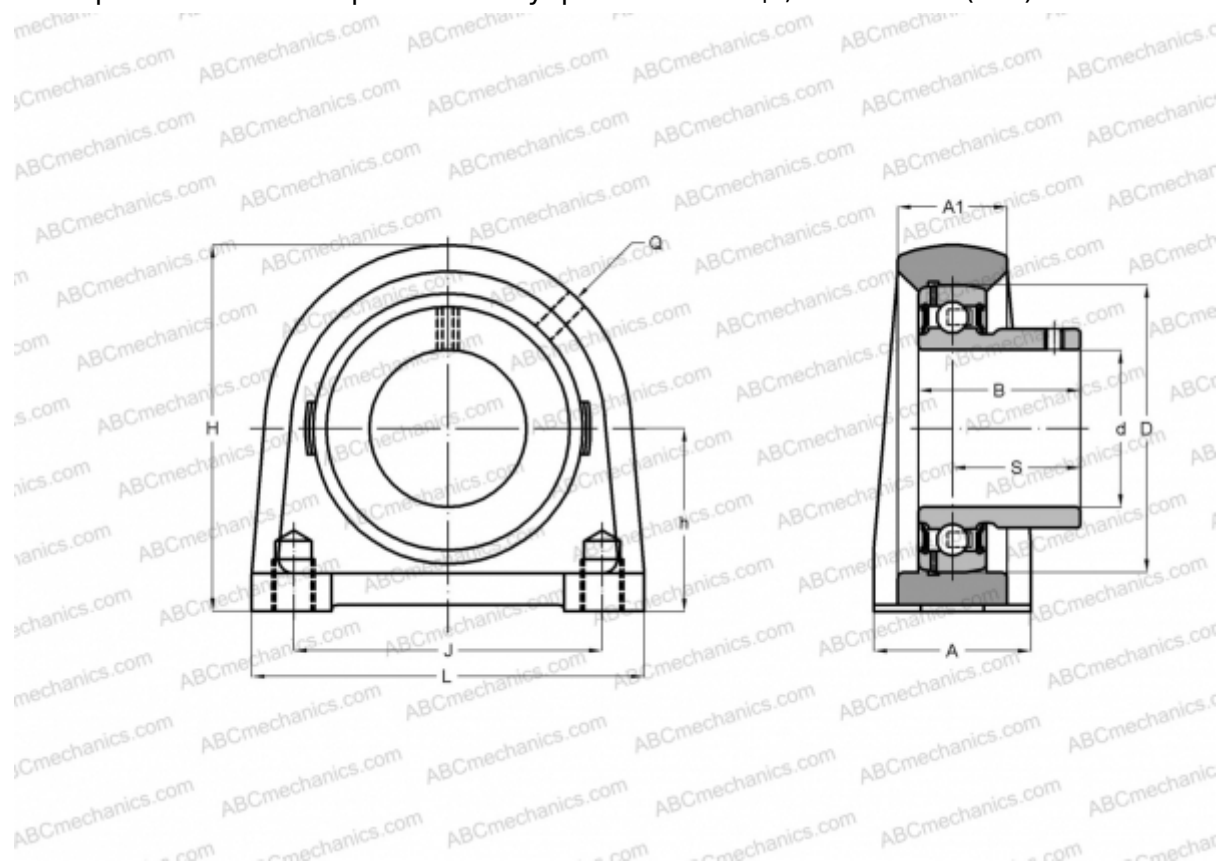

Технические характеристики

РАЗМЕРЫ, ММ

d	25,000
D	52,000
B	27,000
L	70,000
H	70,000
A	36,000
J	50,800
A1	21,000
S	19,500
h	36,500
Q	Rp1/8

МАССА, КГ

0,570

Подшипник

GAY25-NPP-B

Корпус

GG.SHE05-E-N

Защитная крышка

KASK05

ПРОИЗВОДИТЕЛЬ

[INA](#)

РАСЧЕТНЫЕ ДАННЫЕ

Номинальная динамическая грузоподъемность, C	14,000 кН
Номинальная статическая грузоподъемность, Co	7,800 кН