

РСJT50-N-FA125 INA

Подшипниковые узлы

ТИП: Подшипниковые узлы с корпусами, Фланцевые с двумя отверстиями, Корпуса из серого чугуна, Подшипник с эксцентриковым закрепительным кольцом, Тип РСJT (INA), с покрытием CORROTECT

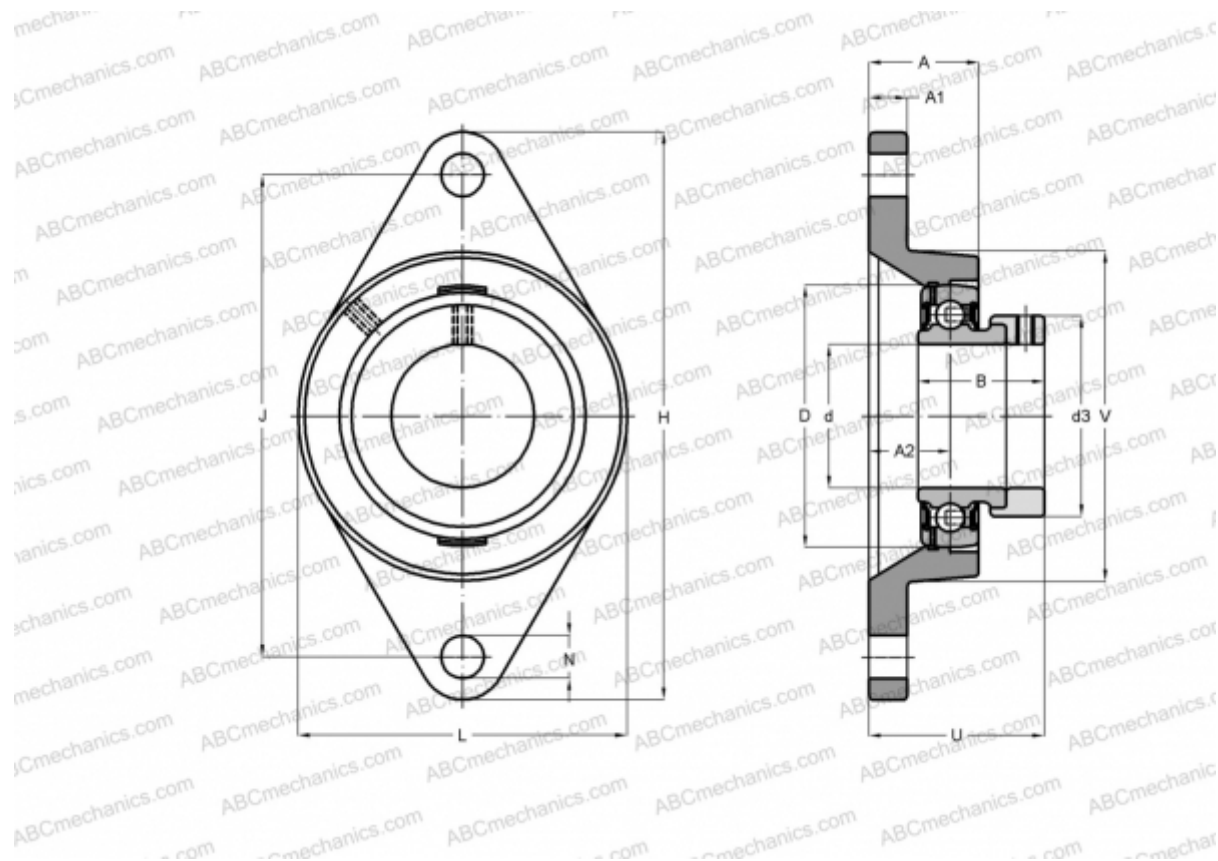

Технические характеристики

РАЗМЕРЫ, ММ

d	50,000
D	90,000
B	43,800
L	116,000
H	190,000
A	39,000
J	157,000
A1	13,000
A2	28,000
N	18,000
d3	69,000
U	60,700
V	116,000
Q	Rp1/8

МАССА, КГ

1,970

Подшипник

GRAE50-NPP-B-

Корпус

GG.CJT10-N-

Защитная крышка

FA125-0

ПРОИЗВОДИТЕЛЬ

[INA](#)

РАСЧЕТНЫЕ ДАННЫЕ

Номинальная динамическая грузоподъёмность, С	35,000 кН
Номинальная статическая грузоподъёмность, Со	23,200 кН