

PCFT30 INA

Подшипниковые узлы

ТИП: Подшипниковые узлы с корпусами, Фланцевые с двумя отверстиями, Корпуса из серого чугуна, Подшипник с эксцентриковым закрепительным кольцом, Тип PCFT (INA)

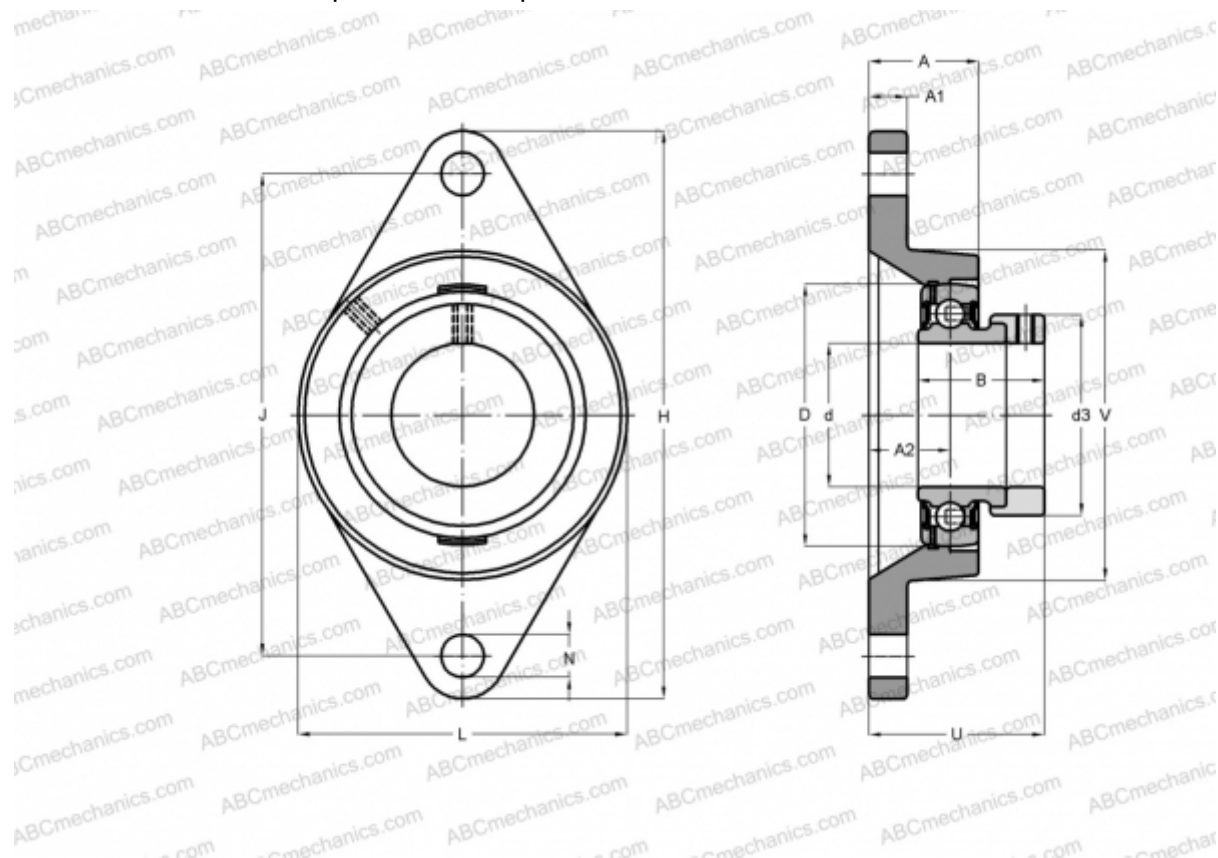

Технические характеристики

РАЗМЕРЫ, ММ

d	30,000
D	62,000
B	35,800
L	80,000
H	142,000
A	22,300
J	116,500
A1	12,000
A2	13,300
N	11,500
d3	44,000
U	40,000
V	80,000
Q	Rp1/8

МАССА, КГ

0,770

Подшипник

GRAE30-NPP-B

Корпус

GG.CFT06

ПРОИЗВОДИТЕЛЬ

[INA](#)

РАСЧЕТНЫЕ ДАННЫЕ

Номинальная динамическая грузоподъёмность, C	19,500 кН
Номинальная статическая грузоподъёмность, Co	11,300 кН