

PCFT35 INA

Подшипниковые узлы

ТИП: Подшипниковые узлы с корпусами, Фланцевые с двумя отверстиями, Корпуса из серого чугуна, Подшипник с эксцентриковым закрепительным кольцом, Тип PCFT (INA)

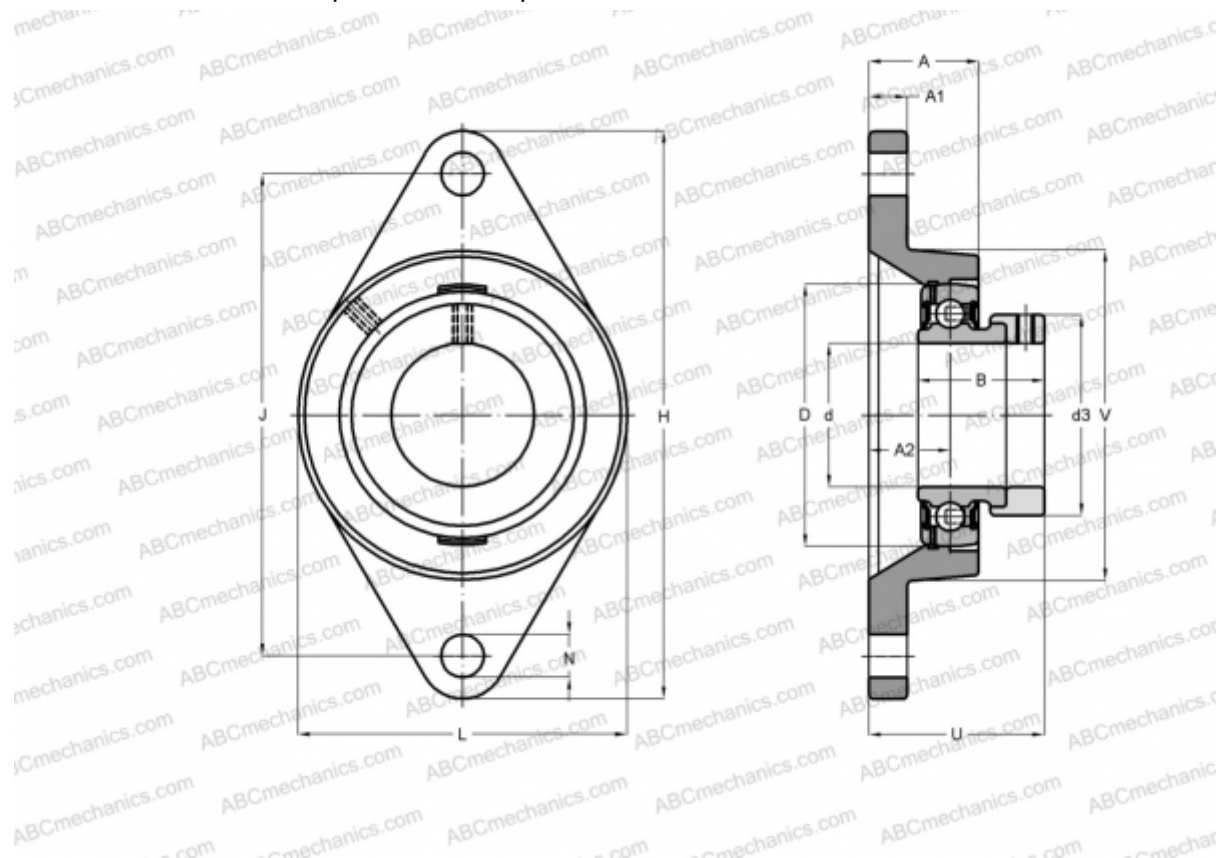

Технические характеристики

РАЗМЕРЫ, ММ

d	35,000
D	72,000
B	39,000
L	92,000
H	155,000
A	25,000
J	130,000
A1	12,500
A2	15,500
N	14,000
d3	51,000
U	44,900
V	92,000
Q	Rp1/8

МАССА, КГ

1,080

Подшипник

GRAE35-NPP-B

Корпус

GG.CFT07

ПРОИЗВОДИТЕЛЬ

[INA](#)

РАСЧЕТНЫЕ ДАННЫЕ

Номинальная динамическая грузоподъёмность, C	25,500 кН
Номинальная статическая грузоподъёмность, Co	15,300 кН