

PCFT50 INA

Подшипниковые узлы

ТИП: Подшипниковые узлы с корпусами, Фланцевые с двумя отверстиями, Корпуса из серого чугуна, Подшипник с эксцентриковым закрепительным кольцом, Тип PCFT (INA)

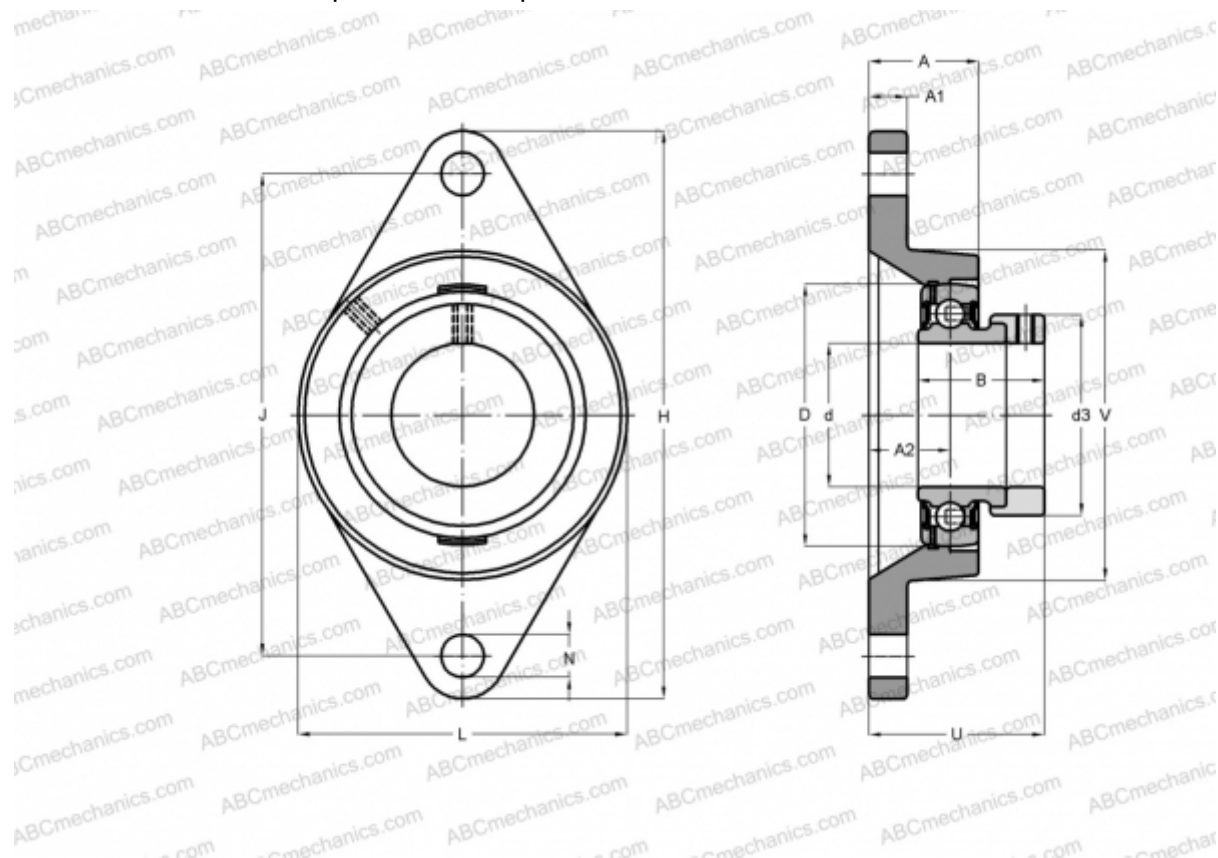

Технические характеристики

РАЗМЕРЫ, ММ

d	50,000
D	90,000
B	43,800
L	116,000
H	190,000
A	30,200
J	157,000
A1	13,000
A2	19,200
N	14,000
d3	69,000
U	51,900
V	116,000
Q	Rp1/8

МАССА, КГ

1,820

Подшипник

GRAE50-NPP-B

Корпус

GG.CFT10

ПРОИЗВОДИТЕЛЬ

[INA](#)

РАСЧЕТНЫЕ ДАННЫЕ

Номинальная динамическая грузоподъёмность, C	35,000 кН
Номинальная статическая грузоподъёмность, Co	23,200 кН