

RCJTZ20 INA

Подшипниковые узлы

ТИП: Подшипниковые узлы с корпусами, Фланцевые с двумя отверстиями, Корпуса из серого чугуна, Подшипник с эксцентриковым закрепительным кольцом, С центрирующим буртиком, тип RCJTZ (INA)

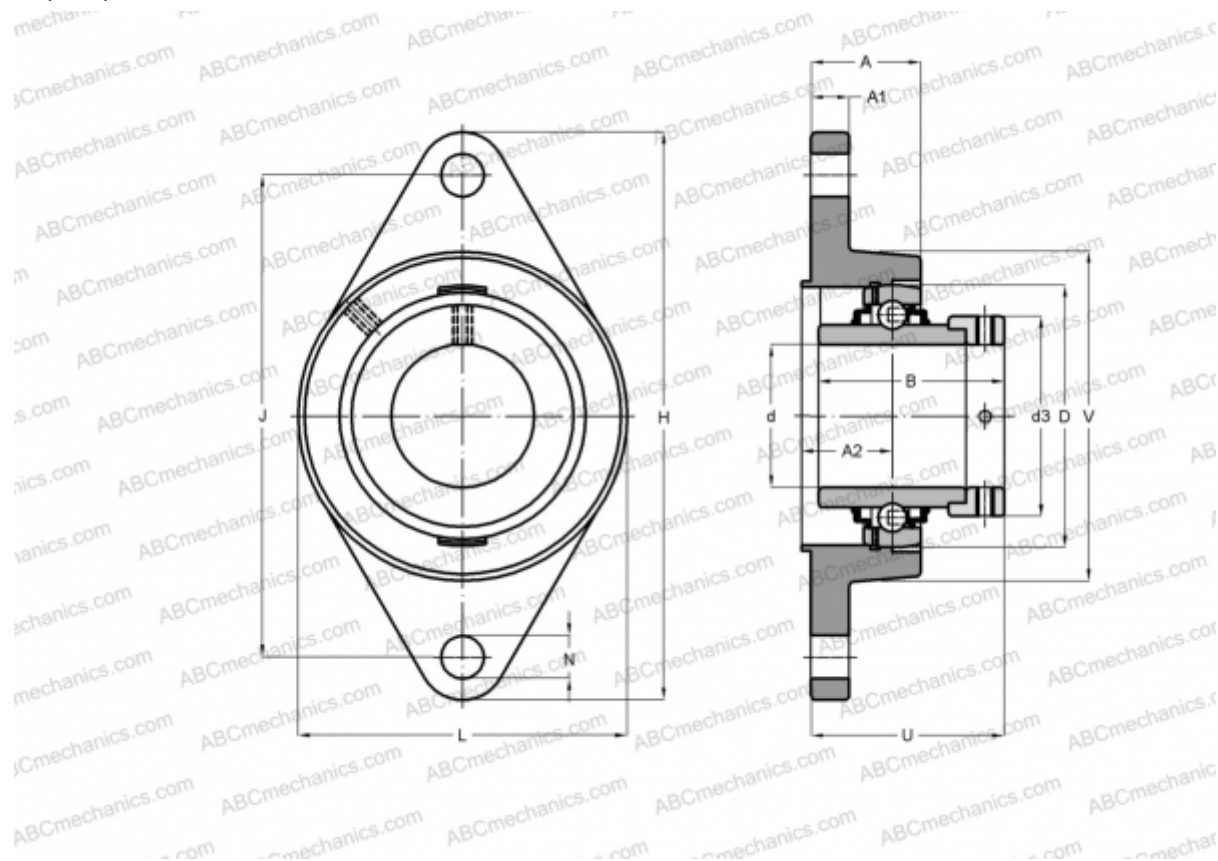

Технические характеристики

РАЗМЕРЫ, ММ

d	20,000
D	47,000
B	43,700
L	60,500
H	112,500
A	31,700
J	43,700
A1	10,000
A2	19,000
N	11,500
d3	33,000
U	45,600
V	60,500
Q	Rp1/8

МАССА, КГ

0,530

Подшипник

GE20-KRR-B

Корпус

GG.CJTZ04

ПРОИЗВОДИТЕЛЬ

[INA](#)

РАСЧЕТНЫЕ ДАННЫЕ

Номинальная динамическая грузоподъёмность, С	12,800 кН
Номинальная статическая грузоподъёмность, Со	6,500 кН