

RCJTZ30 INA

Подшипниковые узлы

ТИП: Подшипниковые узлы с корпусами, Фланцевые с двумя отверстиями, Корпуса из серого чугуна, Подшипник с эксцентриковым закрепительным кольцом, С центрирующим буртиком, тип RCJTZ (INA)

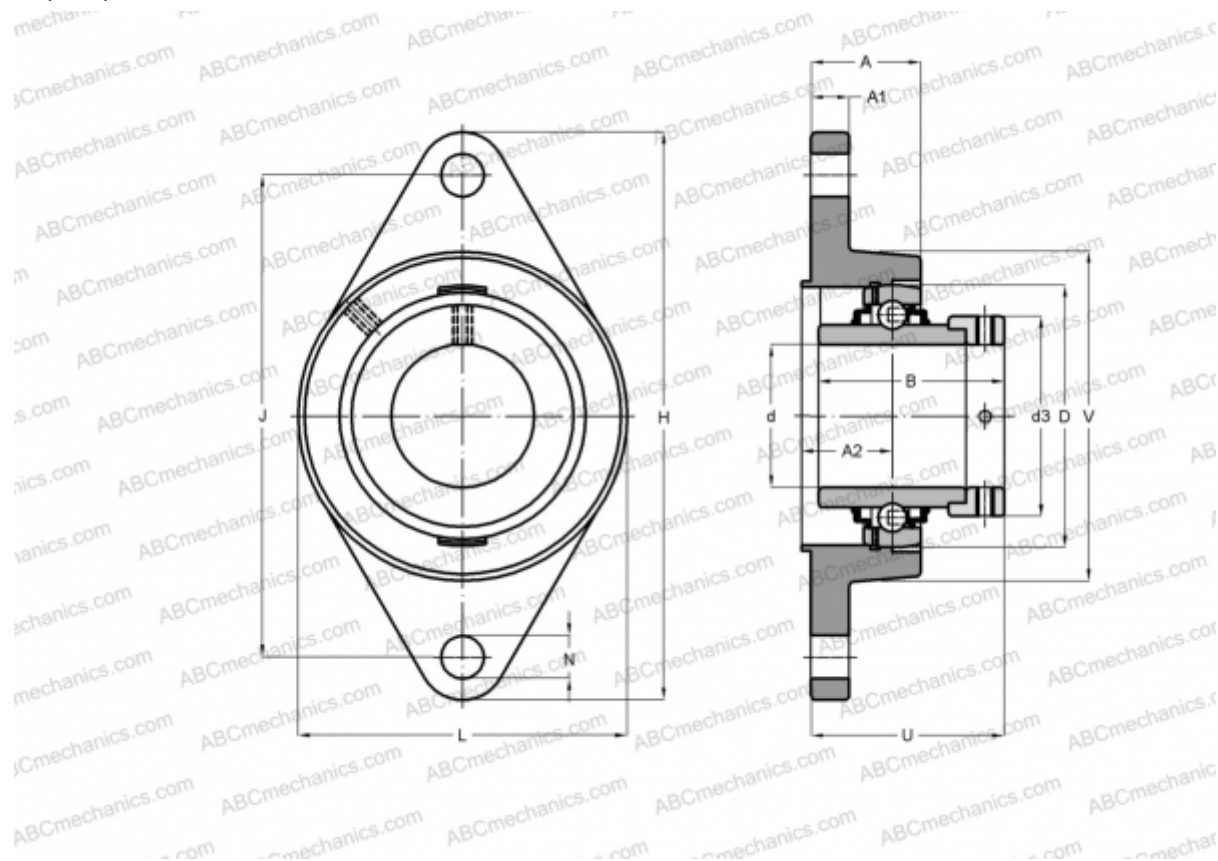

Технические характеристики

РАЗМЕРЫ, ММ

d	30,000
D	62,000
B	48,500
L	83,000
H	142,000
A	26,000
J	48,500
A1	12,000
A2	17,000
N	11,500
d3	44,000
U	47,100
V	83,000
Q	Rp1/8

МАССА, КГ

0,900

Подшипник

GE30-KRR-B

Корпус

GG.CJTZ06

ПРОИЗВОДИТЕЛЬ

[INA](#)

РАСЧЕТНЫЕ ДАННЫЕ

Номинальная динамическая грузоподъёмность, C	19,500 кН
Номинальная статическая грузоподъёмность, Co	11,300 кН