

РСJTУ20-N INA

Подшипниковые узлы

ТИП: Подшипниковые узлы с корпусами, Фланцевые с двумя отверстиями, Корпуса из серого чугуна, Подшипник с резьбовыми штифтами на внутреннем кольце, Тип РСJTУ (INA)

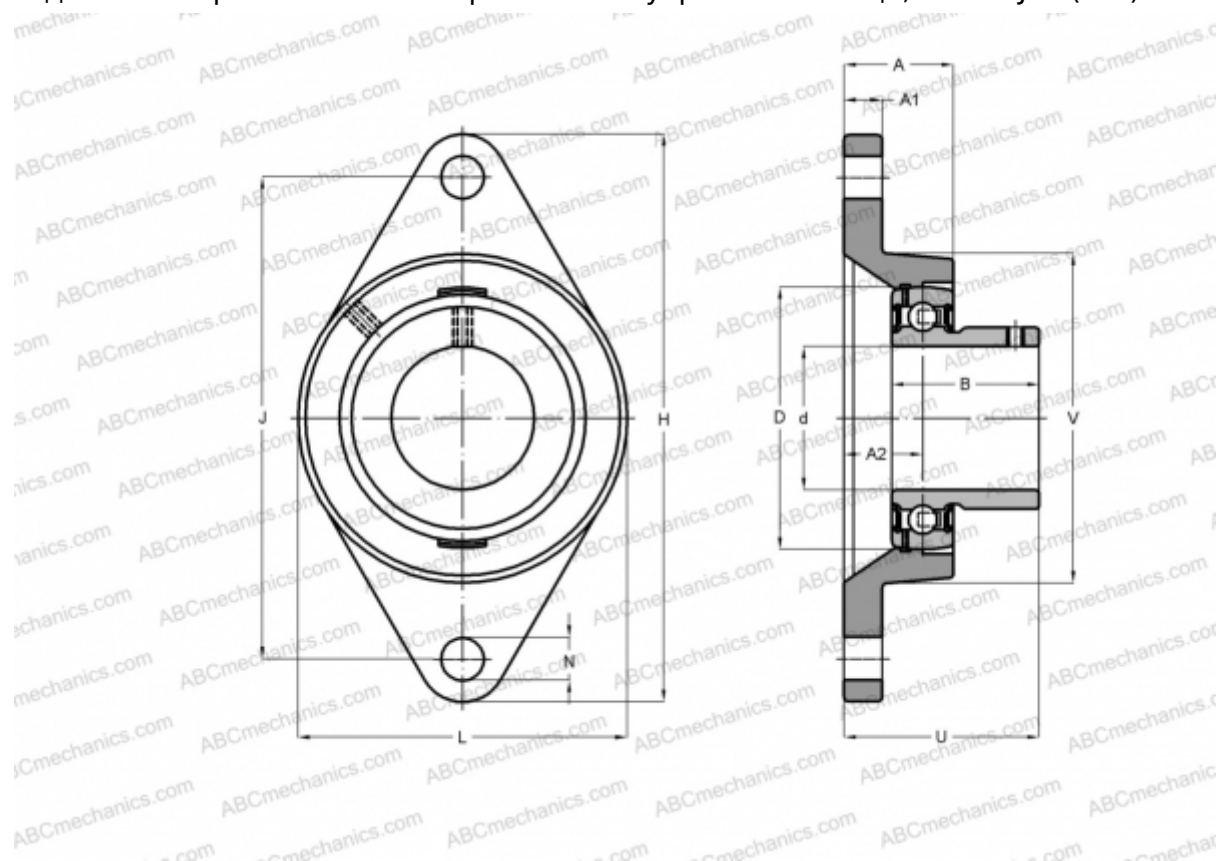

Технические характеристики

РАЗМЕРЫ, ММ

d	20,000
D	47,000
B	25,000
L	61,000
H	112,000
A	28,000
J	90,000
A1	10,000
A2	19,000
N	11,500
U	37,000
V	61,000
Q	Rp1/8

МАССА, КГ 0,410

Подшипник	GAY20-NPP-B
Корпус	GG.CJT04-N
Защитная крышка	KASK04

ПРОИЗВОДИТЕЛЬ

[INA](#)

РАСЧЕТНЫЕ ДАННЫЕ

Номинальная динамическая грузоподъёмность, C	12,800 кН
Номинальная статическая грузоподъёмность, Co	6,600 кН