

РСJTУ25-N INA

Подшипниковые узлы

ТИП: Подшипниковые узлы с корпусами, Фланцевые с двумя отверстиями, Корпуса из серого чугуна, Подшипник с резьбовыми штифтами на внутреннем кольце, Тип РСJTУ (INA)

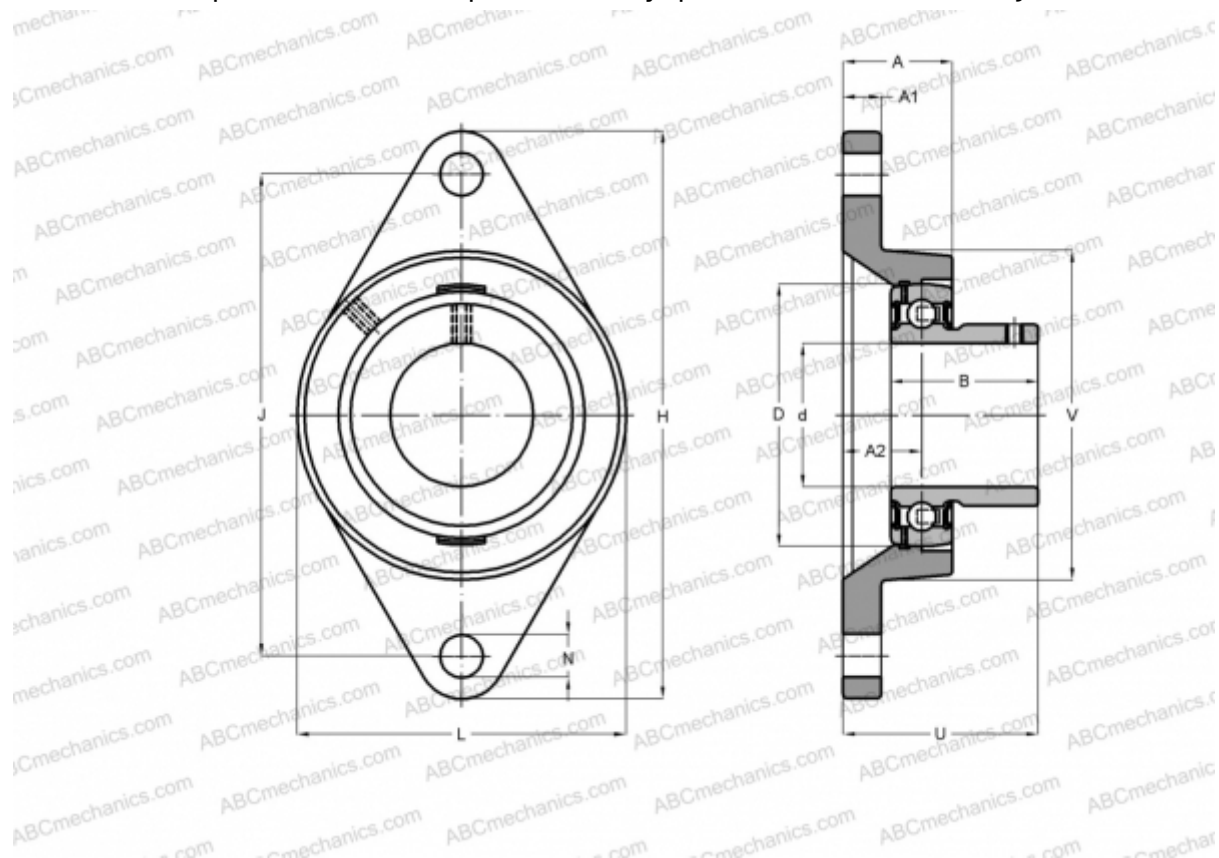

Технические характеристики

РАЗМЕРЫ, ММ

d	25,000
D	52,000
B	27,000
L	70,000
H	124,000
A	26,500
J	99,000
A1	11,000
A2	19,000
N	11,500
U	38,500
V	70,000
Q	Rp1/8

МАССА, КГ 0,480

Подшипник	GAY25-NPP-B
Корпус	GG.CJT05-N
Защитная крышка	KASK05

ПРОИЗВОДИТЕЛЬ

[INA](#)

РАСЧЕТНЫЕ ДАННЫЕ

Номинальная динамическая грузоподъёмность, C	14,000 кН
Номинальная статическая грузоподъёмность, Co	7,800 кН