

РСJTУ40-N INA

Подшипниковые узлы

ТИП: Подшипниковые узлы с корпусами, Фланцевые с двумя отверстиями, Корпуса из серого чугуна, Подшипник с резьбовыми штифтами на внутреннем кольце, Тип РСJTУ (INA)

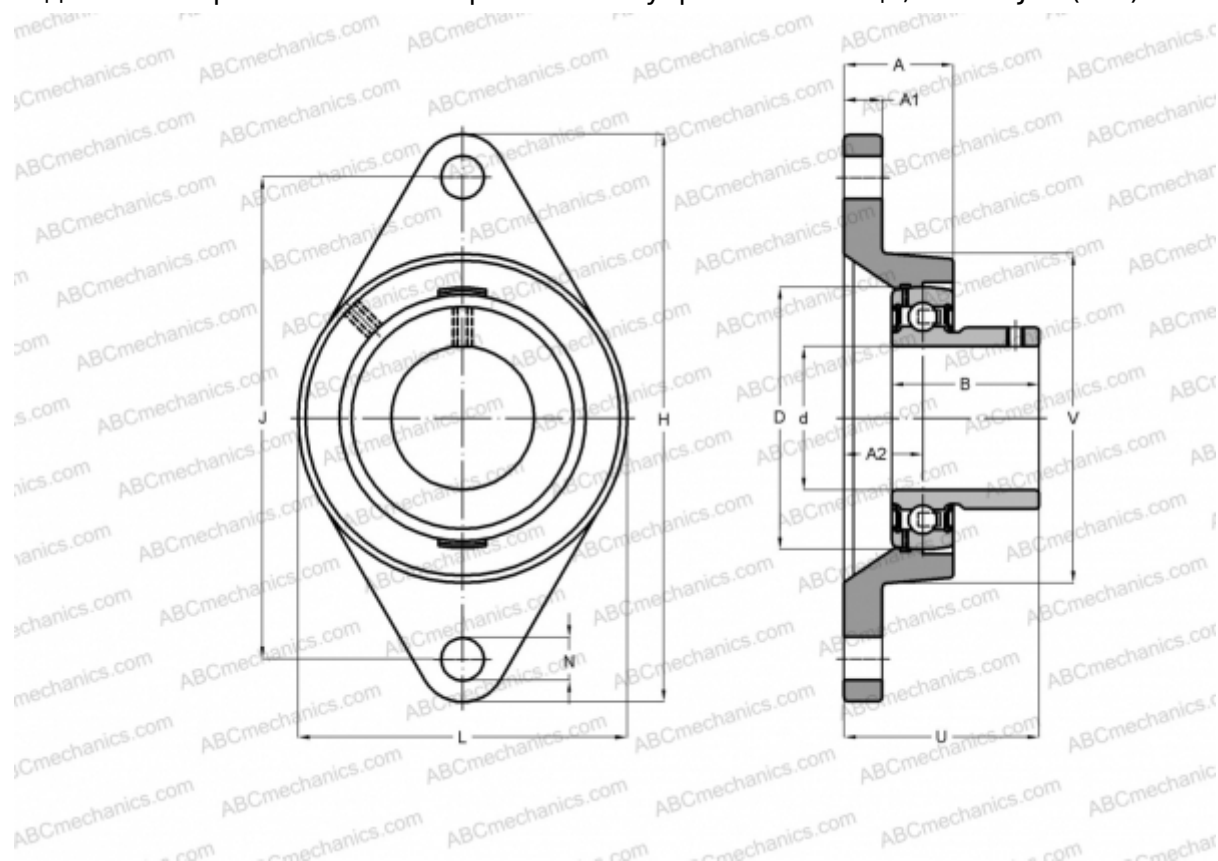

Технические характеристики

РАЗМЕРЫ, ММ

d	40,000
D	80,000
B	39,450
L	105,000
H	172,000
A	34,500
J	143,500
A1	13,000
A2	24,000
N	14,000
U	52,950
V	105,000
Q	Rp1/8

МАССА, КГ 1,480

Подшипник	GAY40-NPP-B
Корпус	GG.CJT08-N
Защитная крышка	KASK08

ПРОИЗВОДИТЕЛЬ

[INA](#)

РАСЧЕТНЫЕ ДАННЫЕ

Номинальная динамическая грузоподъёмность, C	32,500 кН
Номинальная статическая грузоподъёмность, Co	19,800 кН