

## RCJTY60-JIS INA

Подшипниковые узлы

ТИП: Подшипниковые узлы с корпусами, Фланцевые с двумя отверстиями, Корпуса из серого чугуна, Подшипник с резьбовыми штифтами на внутреннем кольце, Тип RCJTY (INA), размеры по стандарту JIS B 1559

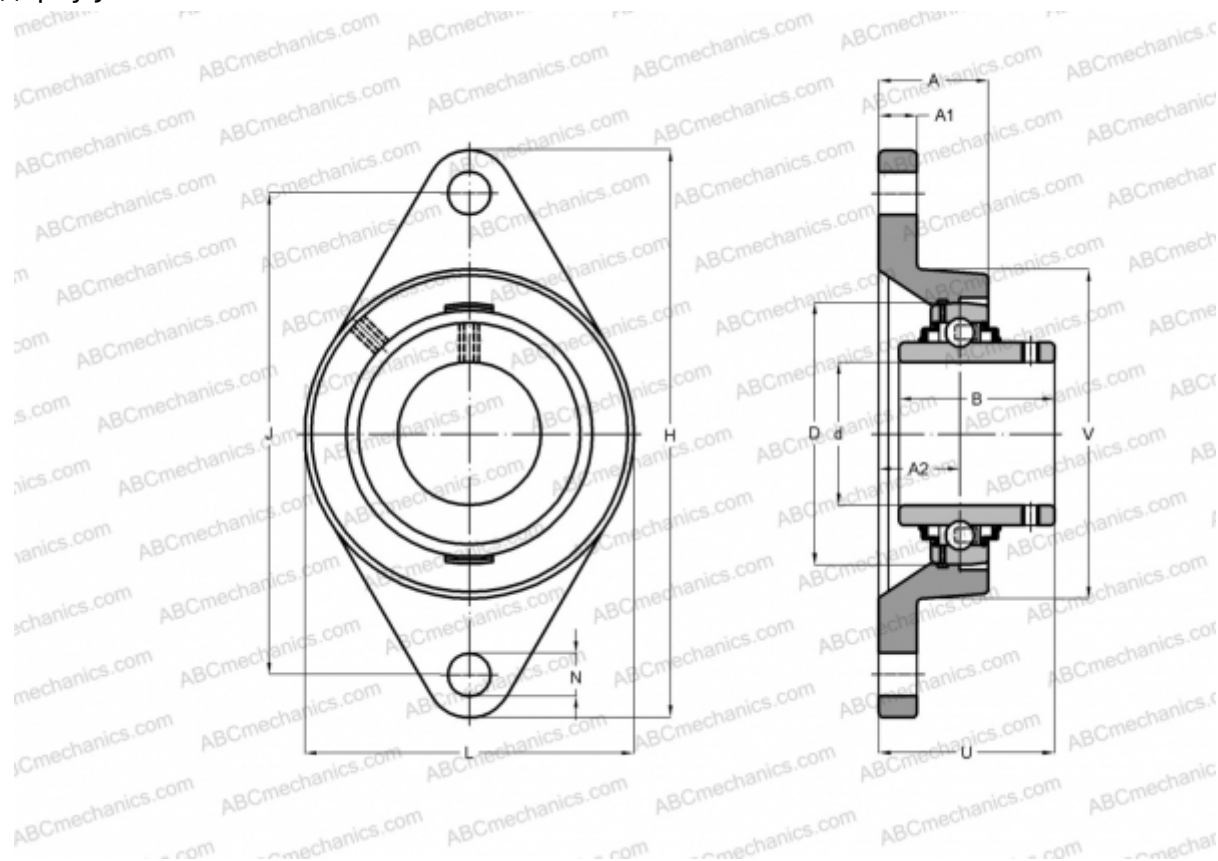

### Технические характеристики

#### РАЗМЕРЫ, ММ

d	60,000
D	110,000
B	65,100
L	140,000
H	250,000
A	48,000
J	202,000
A1	20,000
A2	29,000
N	23,000
U	68,700
Q	M6

**МАССА, КГ** 3,880

Подшипник	GYE60-KRR-B-
Корпус	GG.FL212

**ПРОИЗВОДИТЕЛЬ** [INA](#)

#### РАСЧЕТНЫЕ ДАННЫЕ

Номинальная динамическая грузоподъёмность, C	52,000 кН
Номинальная статическая грузоподъёмность, Co	36,000 кН