

PCFTR20 INA

Подшипниковые узлы

ТИП: Подшипниковые узлы с корпусами, Фланцевые с тремя отверстиями, Корпуса из серого чугуна, Подшипник с эксцентриковым закрепительным кольцом, Тип PCFTR (INA)

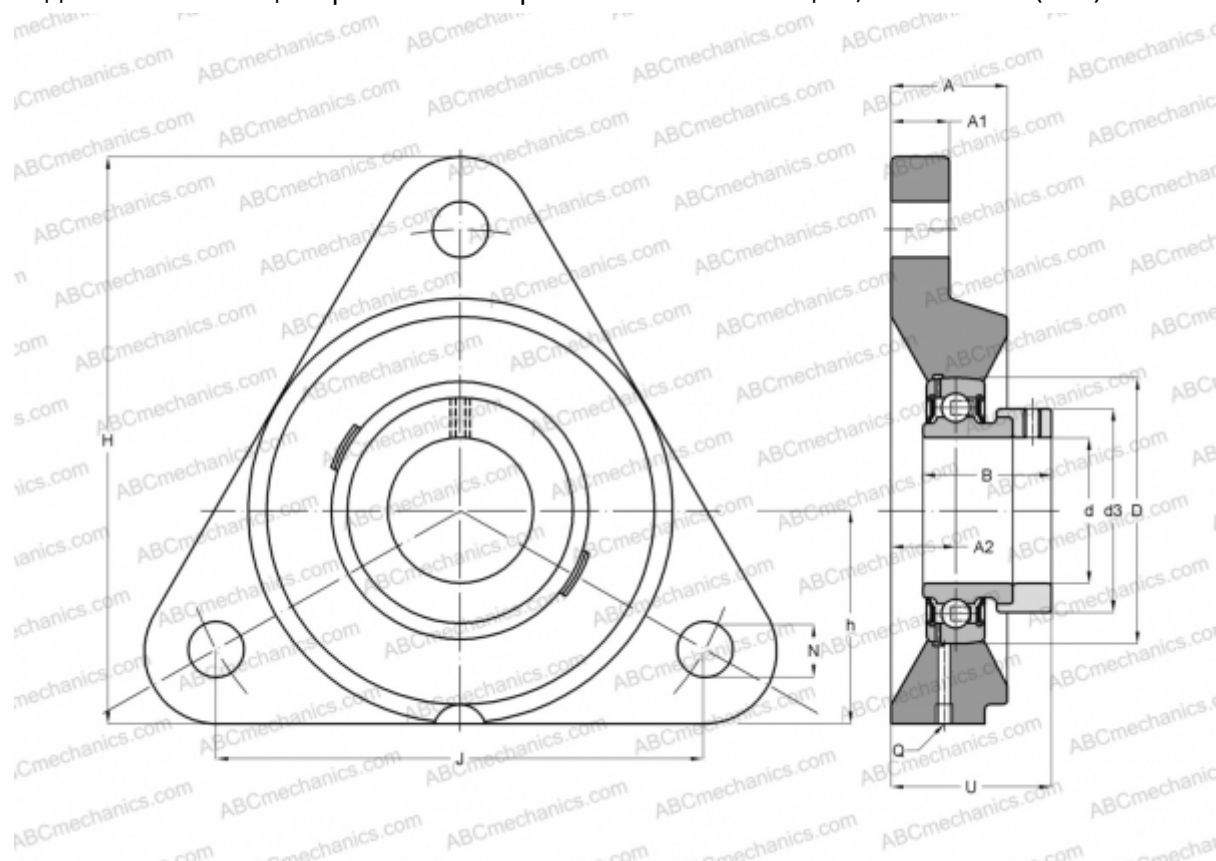

Технические характеристики

РАЗМЕРЫ, ММ

d	20,000
D	47,000
B	31,000
H	92,000
A	20,000
J	89,500
A1	11,000
A2	10,500
N	11,500
d3	33,000
U	34,000
h	35,000
Q	Rp1/8

Подшипник	GRAE20-NPP-B
Корпус	GG.CFTR04

ПРОИЗВОДИТЕЛЬ

[INA](#)

РАСЧЕТНЫЕ ДАННЫЕ

Номинальная динамическая грузоподъёмность, C	12,800 кН
Номинальная статическая грузоподъёмность, Co	6,600 кН

МАССА, КГ 0,560