

PCFTR45 INA

Подшипниковые узлы

ТИП: Подшипниковые узлы с корпусами, Фланцевые с тремя отверстиями, Корпуса из серого чугуна, Подшипник с эксцентриковым закрепительным кольцом, Тип PCFTR (INA)

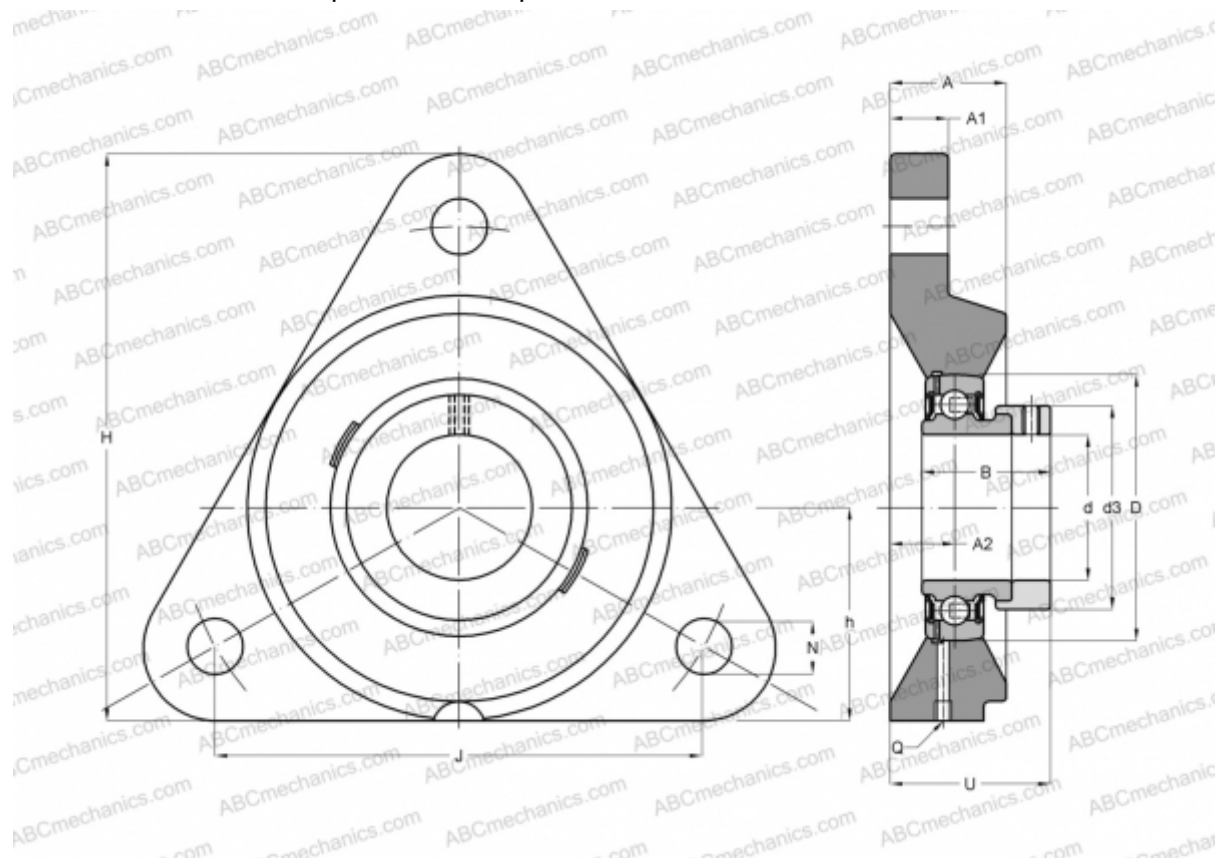

Технические характеристики

РАЗМЕРЫ, ММ

d	45,000
D	85,000
B	43,800
H	150,000
A	33,000
J	160,000
A1	16,000
A2	19,200
N	14,000
d3	63,000
U	51,900
h	55,000
Q	Rp1/8

Подшипник	GRAE45-NPP-B
Корпус	GG.CFTR09

ПРОИЗВОДИТЕЛЬ

[INA](#)

РАСЧЕТНЫЕ ДАННЫЕ

Номинальная динамическая грузоподъёмность, C	32,500 кН
Номинальная статическая грузоподъёмность, Co	20,400 кН

МАССА, КГ 2,000