

RATR25 INA

Подшипниковые узлы

ТИП: Подшипниковые узлы с корпусами, Фланцевые с тремя отверстиями, Штампованные стальные корпуса, Подшипник с эксцентриковым закрепительным кольцом, Тип RATR (INA)

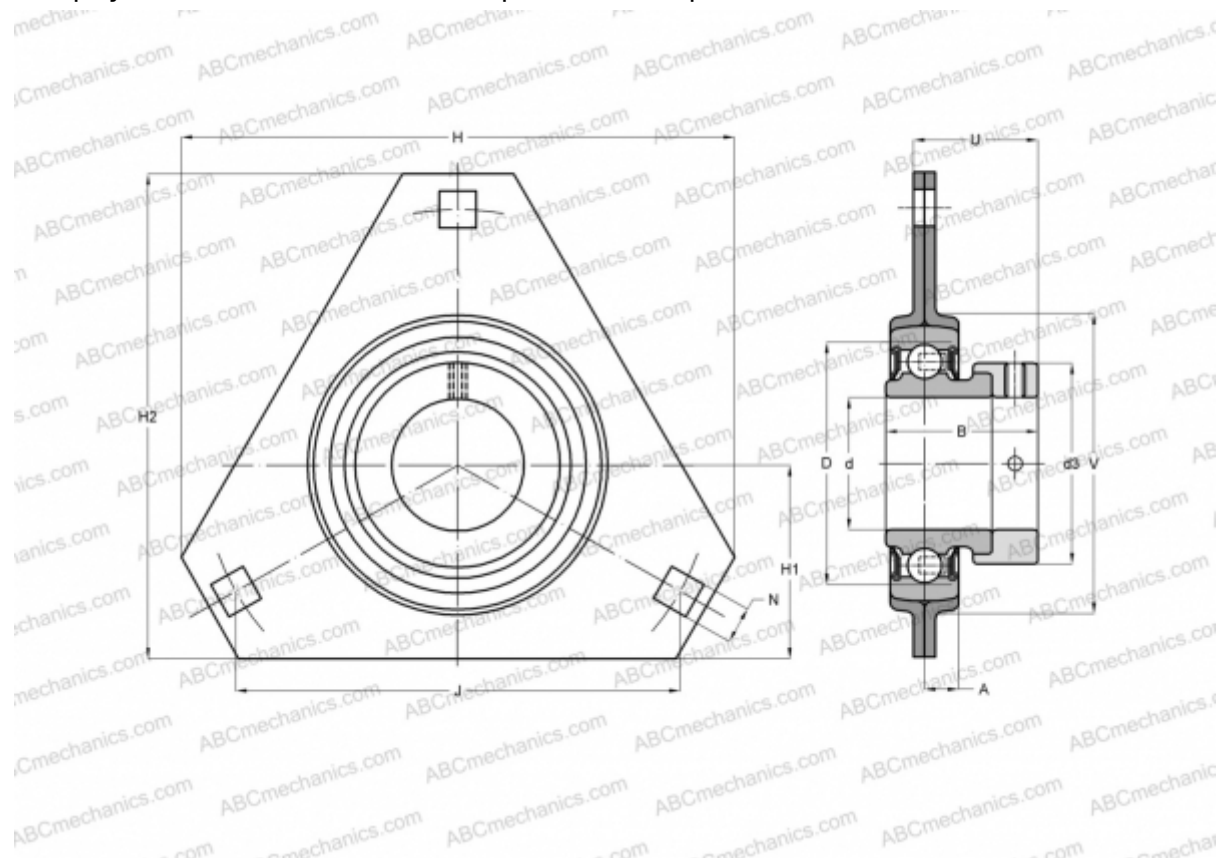

Технические характеристики

РАЗМЕРЫ, ММ

d	25,000
D	52,000
B	31,000
H	95,300
A	8,700
H2	80,500
J	76,000
H1	34,900
N	8,700
d3	37,500
U	25,500
V	60,000

МАССА, КГ 0,320

Подшипник	RAE25-NPP-B
Корпус	FLAN52-MSTR

ПРОИЗВОДИТЕЛЬ

x 2
[INA](#)

РАСЧЕТНЫЕ ДАННЫЕ

Номинальная динамическая грузоподъёмность, C	14,000 кН
Номинальная статическая грузоподъёмность, Co	7,800 кН