

RA17 INA

Подшипниковые узлы

ТИП: Подшипниковые узлы с корпусами, Фланцевые с тремя/четырьмя отверстиями, Штампованные стальные корпуса, Подшипник с эксцентриковым закрепительным кольцом, Тип RA (INA)

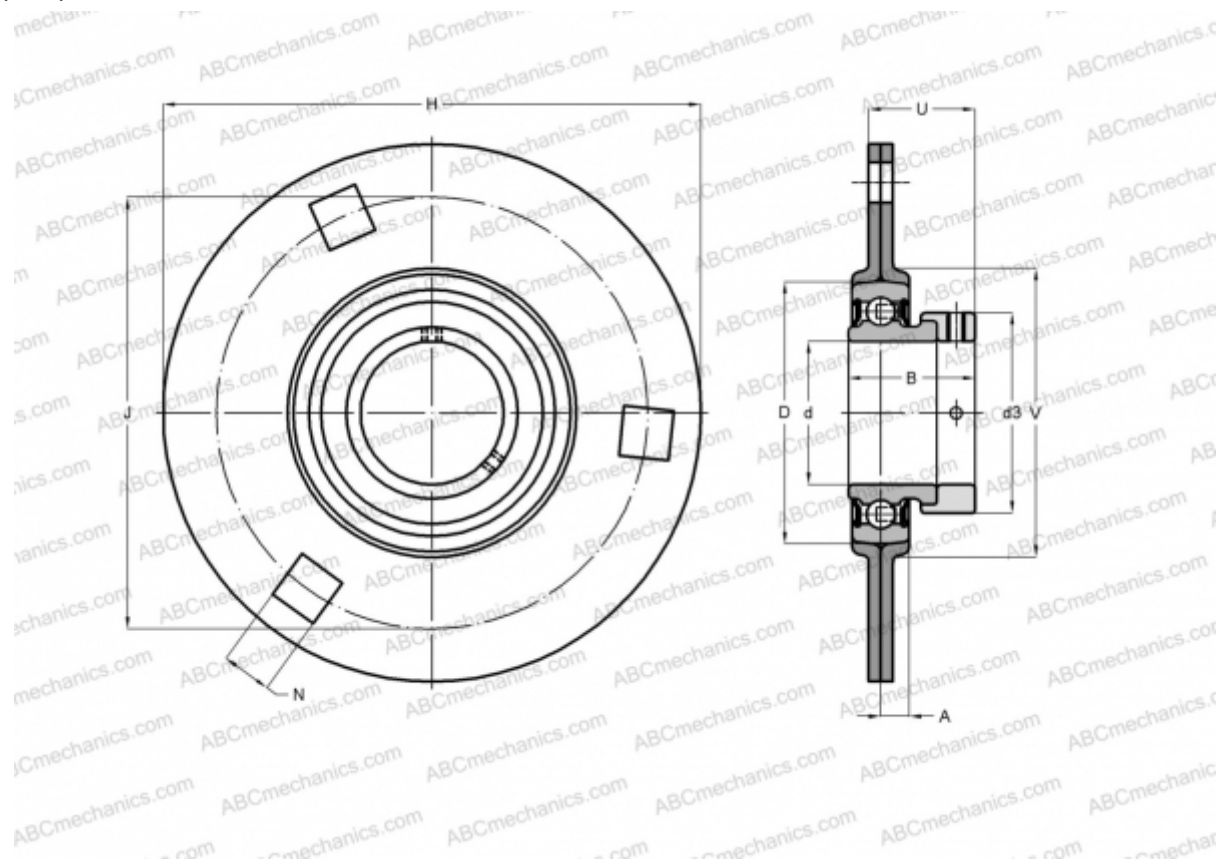

Технические характеристики

РАЗМЕРЫ, ММ

d	17,000
D	40,000
B	28,600
H	81,000
A	7,000
J	63,500
N	7,100
d3	28,000
U	24,000
V	48,000

МАССА, КГ 0,230

Подшипник RAE17-NPP-B
 Корпус FLAN40-MSB x

ПРОИЗВОДИТЕЛЬ

[INA](#)

РАСЧЕТНЫЕ ДАННЫЕ

Номинальная динамическая грузоподъёмность, C	9,800 кН
Номинальная статическая грузоподъёмность, Co	4,750 кН