

RA20 INA

Подшипниковые узлы

ТИП: Подшипниковые узлы с корпусами, Фланцевые с тремя/четырьмя отверстиями, Штампованные стальные корпуса, Подшипник с эксцентриковым закрепительным кольцом, Тип RA (INA)

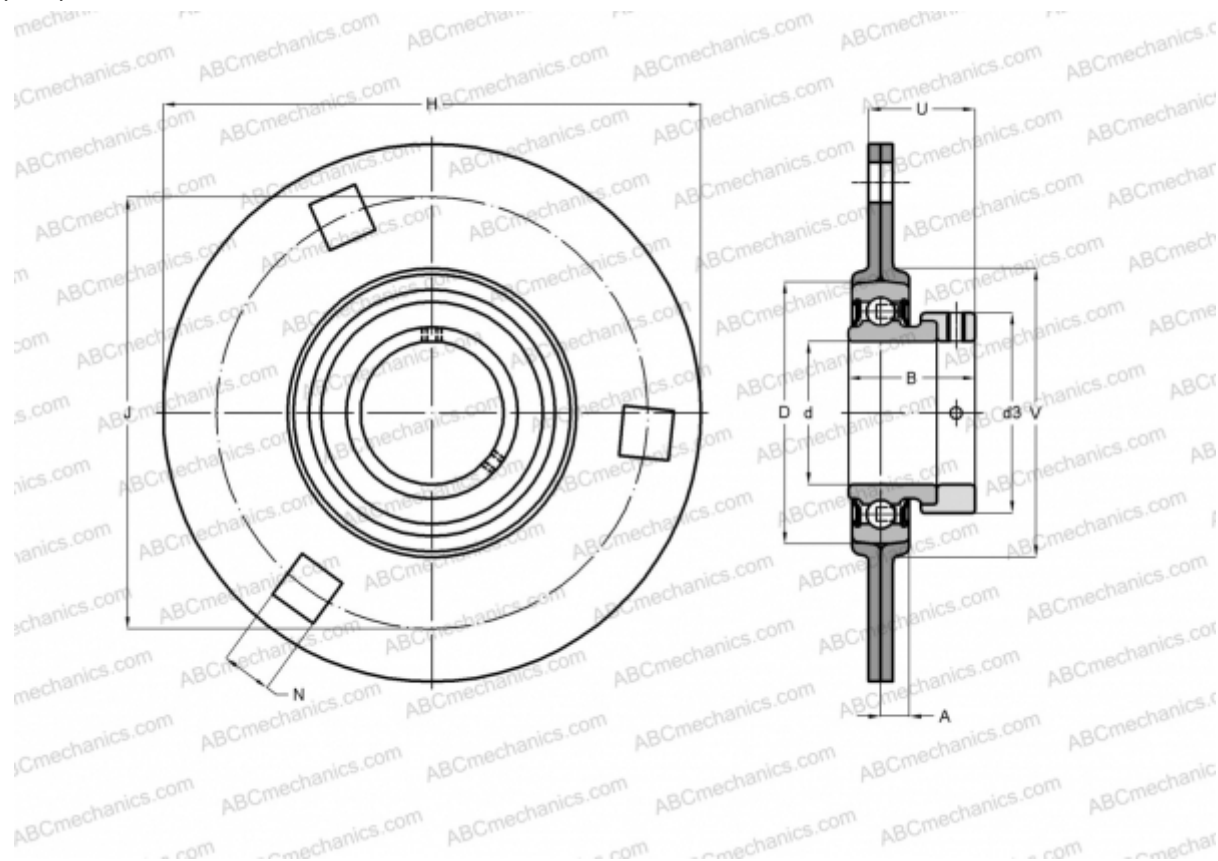

Технические характеристики

РАЗМЕРЫ, ММ

d	20,000
D	47,000
B	31,000
H	90,500
A	8,000
J	71,500
N	8,700
d3	33,000
U	25,500
V	55,000

МАССА, КГ 0,320

Подшипник	RAE20-NPP-B
Корпус	FLAN47-MSB x

ПРОИЗВОДИТЕЛЬ

[INA](#)

РАСЧЕТНЫЕ ДАННЫЕ

Номинальная динамическая грузоподъёмность, C	12,800 кН
Номинальная статическая грузоподъёмность, Co	6,600 кН