

## GRA20 INA

Подшипниковые узлы

ТИП: Подшипниковые узлы с корпусами, Фланцевые с тремя/четырьмя отверстиями, Штампованные стальные корпуса, Подшипник с эксцентриковым закрепительным кольцом, Тип GRA (INA)

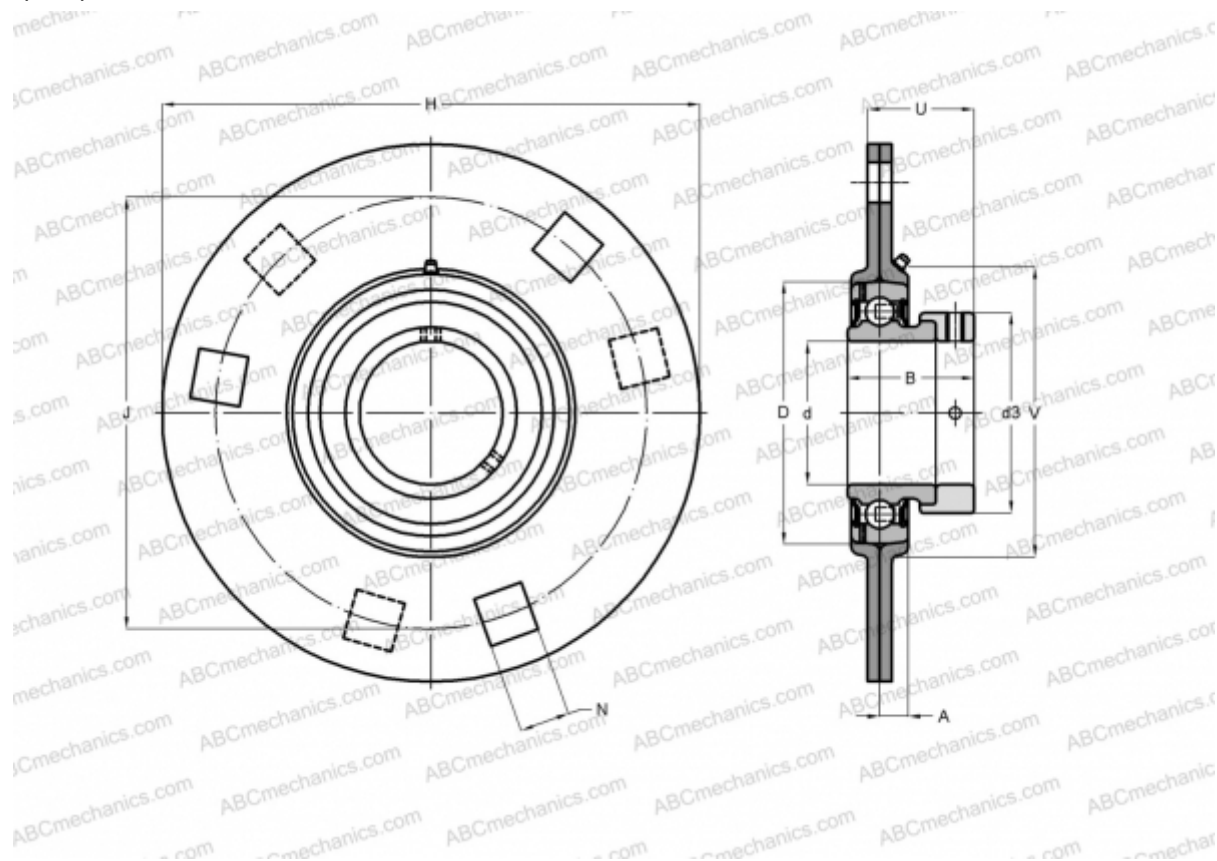

### Технические характеристики

**РАЗМЕРЫ, ММ**

d	20,000
D	47,000
B	31,000
H	90,500
A	8,000
J	71,500
N	8,700
d3	33,000
U	25,500
V	55,000

**МАССА, КГ** 0,320

Подшипник GRAE20-NPP-B

Корпус FLAN47-

MSB/FLAN47-

MSA x 1

**ПРОИЗВОДИТЕЛЬ**
[INA](#)
**РАСЧЕТНЫЕ ДАННЫЕ**

Номинальная динамическая грузоподъемность, C 12,800 кН

Номинальная статическая грузоподъемность, Co 6,600 кН