

РСJ30-N-FA125 INA

Подшипниковые узлы

ТИП: Подшипниковые узлы с корпусами, Фланцевые с четырьмя отверстиями, Корпуса из серого чугуна, Подшипник с эксцентриковым закрепительным кольцом, Тип РСJ (INA), с покрытием CORROTЕСТ

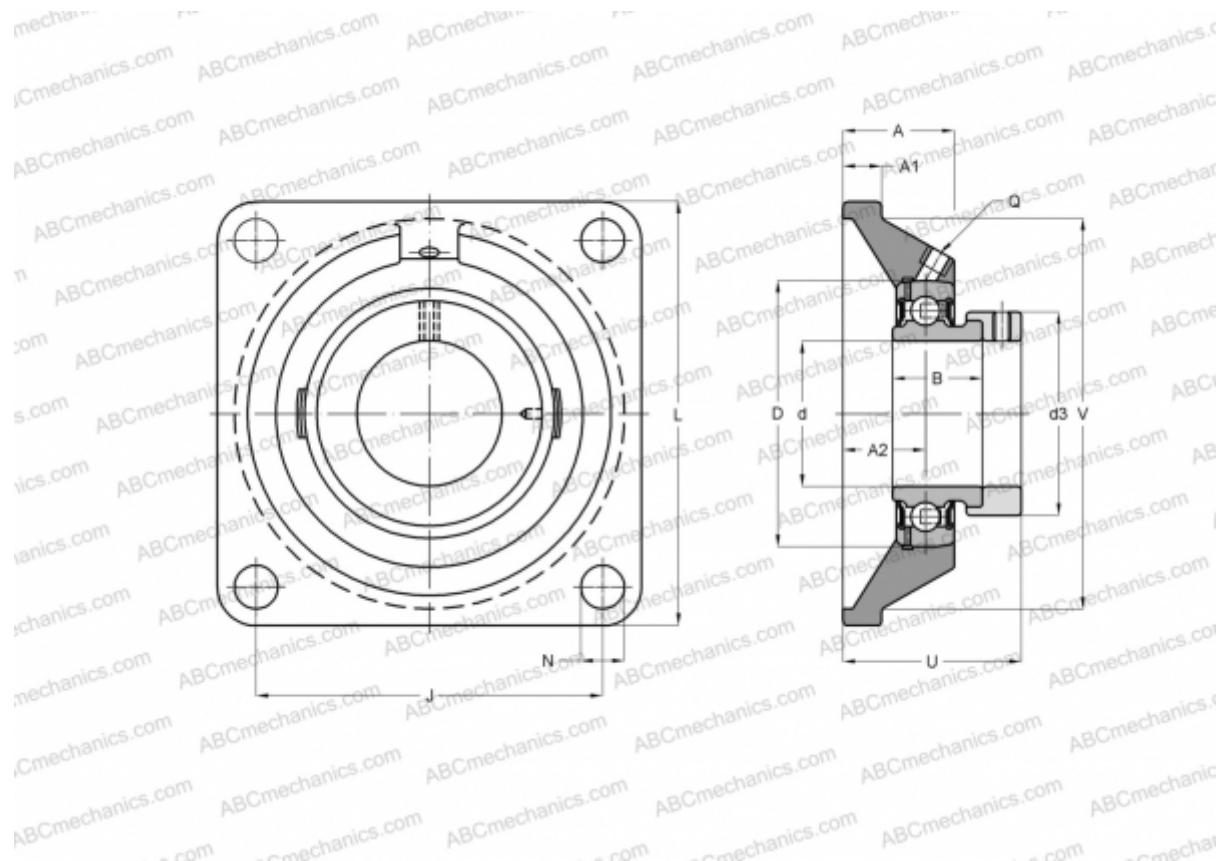

Технические характеристики

РАЗМЕРЫ, ММ

d	30,000
D	62,000
B	35,800
L	108,000
A	29,000
J	82,500
A1	12,000
A2	20,000
N	11,500
d3	44,000
U	46,800
V	85,000
Q	Rp1/8

МАССА, КГ 1,110

Подшипник GRAE30-NPP-B-
 Корпус GG.CJ06-N-FA125.1

ПРОИЗВОДИТЕЛЬ

[INA](#)

РАСЧЕТНЫЕ ДАННЫЕ

Номинальная динамическая грузоподъёмность, C 19,500 кН
 Номинальная статическая грузоподъёмность, Co 11,300 кН