

## RCJ120 INA

Подшипниковые узлы

ТИП: Подшипниковые узлы с корпусами, Фланцевые с четырьмя отверстиями, Корпуса из серого чугуна, Подшипник с эксцентриковым закрепительным кольцом, Тип RCJ (INA)

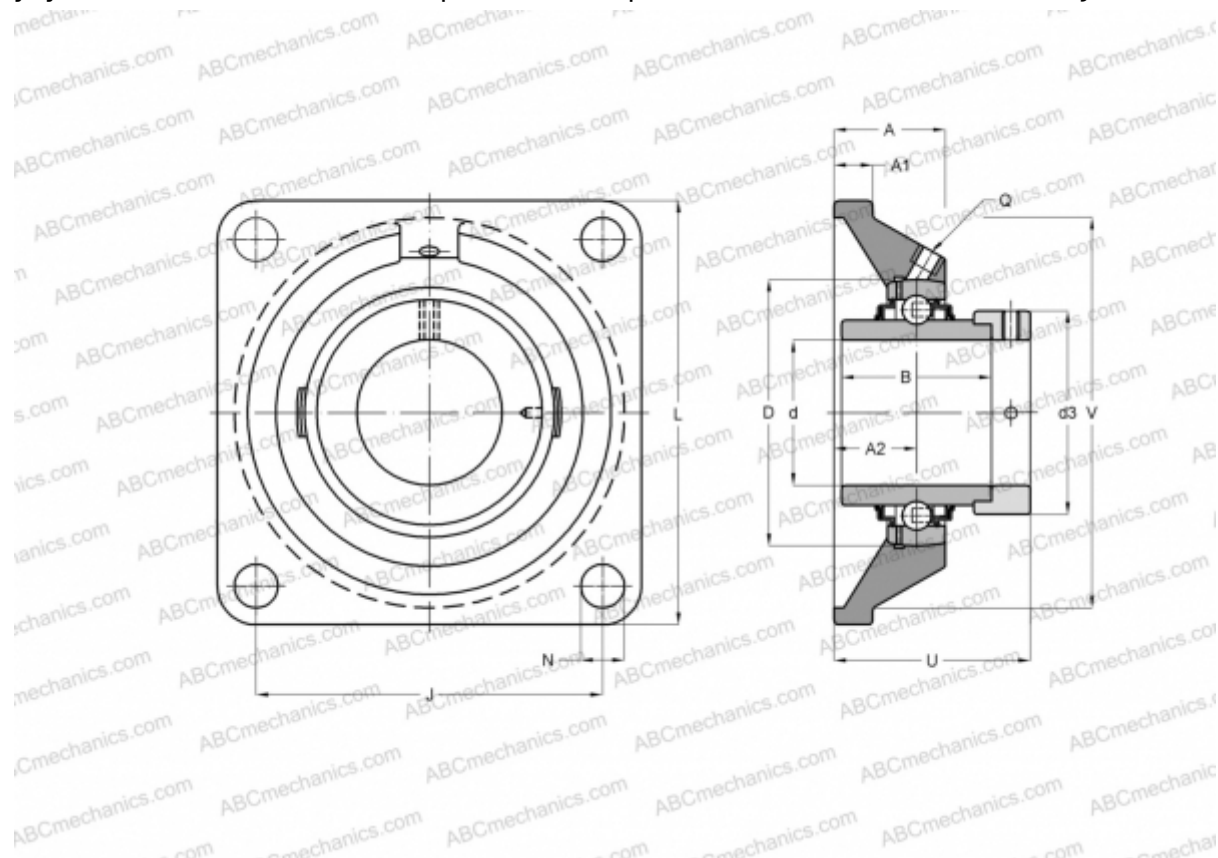

### Технические характеристики

#### РАЗМЕРЫ, ММ

d	120,000
D	215,000
B	81,000
L	305,000
A	51,000
J	240,000
A1	28,000
A2	31,000
N	30,000
d3	152,000
U	83,000
V	270,000
Q	Rp1/8

Подшипник	GE120-KRR-B
Корпус	GG.CJ24

#### ПРОИЗВОДИТЕЛЬ

[INA](#)

#### РАСЧЕТНЫЕ ДАННЫЕ

Номинальная динамическая грузоподъёмность, C	155,000 кН
Номинальная статическая грузоподъёмность, Co	131,000 кН

**МАССА, КГ** 18,000