

RCJO80 INA

Подшипниковые узлы

ТИП: Подшипниковые узлы с корпусами, Фланцевые с четырьмя отверстиями, Корпуса из серого чугуна, Подшипник с эксцентриковым закрепительным кольцом, Тип RCJO (INA)

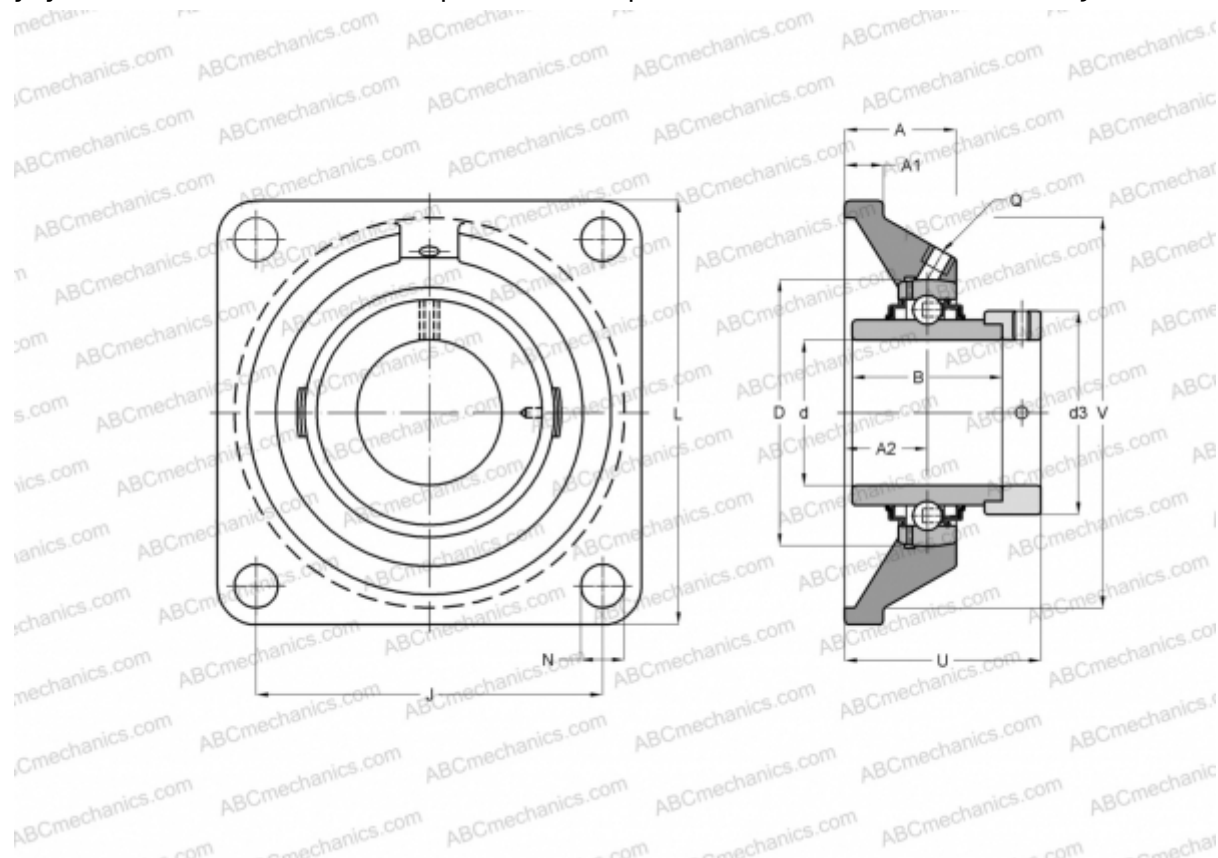

Технические характеристики

РАЗМЕРЫ, ММ

d	80,000
D	170,000
B	93,600
L	250,000
A	80,000
J	196,000
A1	25,000
A2	50,000
N	28,000
d3	118,000
U	109,700
V	210,000
Q	Rp1/8

Подшипник	GNE80-KRR-B
Корпус	GG.CJO16

ПРОИЗВОДИТЕЛЬ

[INA](http://www.ina.com)

РАСЧЕТНЫЕ ДАННЫЕ

Номинальная динамическая грузоподъёмность, C	123,000 кН
Номинальная статическая грузоподъёмность, Co	87,000 кН

МАССА, КГ 17,150