

РМЕ25-N INA

Подшипниковые узлы

ТИП: Подшипниковые узлы с корпусами, Фланцевые с четырьмя отверстиями, Корпуса из серого чугуна, Подшипник с эксцентриковым закрепительным кольцом, С центрирующим буртиком, тип РМЕ (INA)

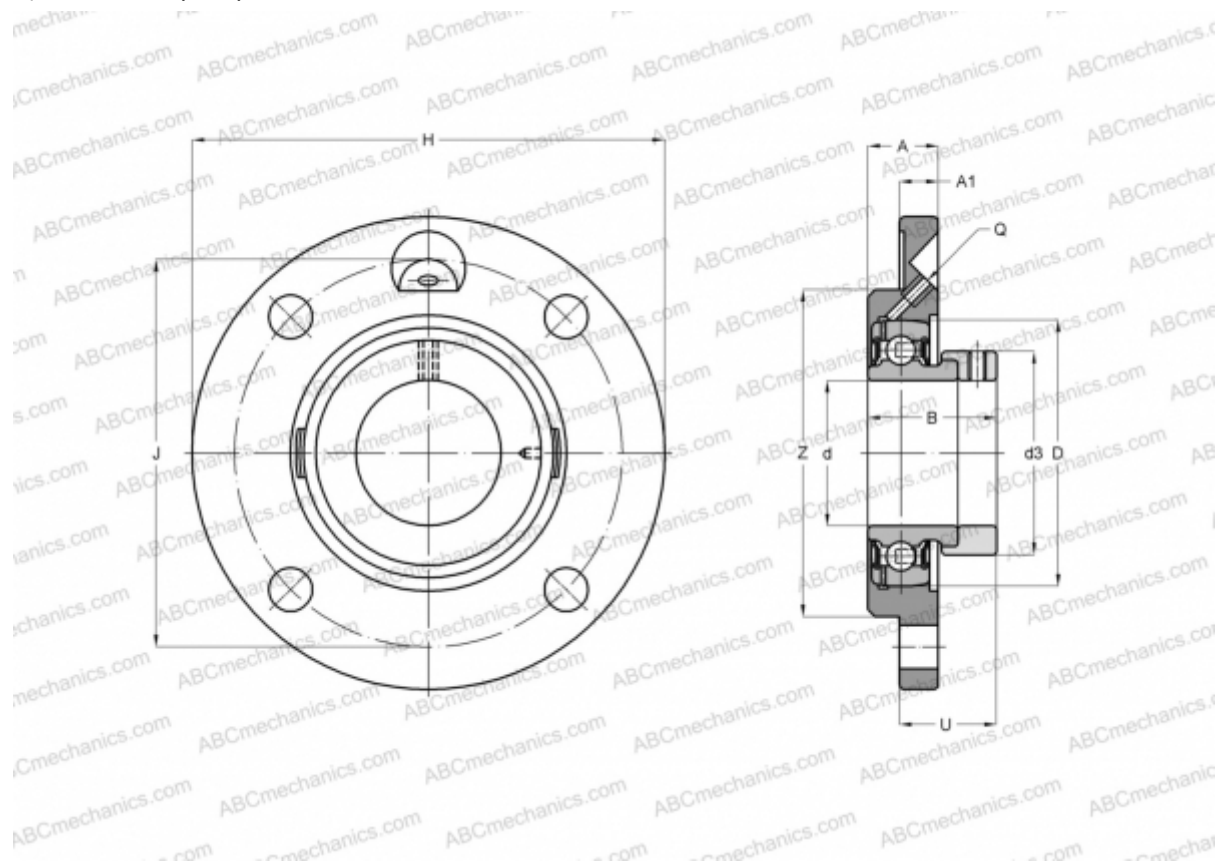

Технические характеристики

РАЗМЕРЫ, ММ

d	25,000
D	52,000
B	31,000
H	115,000
A	19,000
J	90,000
A1	9,000
N	9,000
d3	37,500
U	21,000
Z	70,000
Q	M6

МАССА, КГ 0,730

Подшипник	GRAE25-NPP-B
Корпус	GG.ME05-N
Защитная крышка	KASK05

ПРОИЗВОДИТЕЛЬ

[INA](#)

РАСЧЕТНЫЕ ДАННЫЕ

Номинальная динамическая грузоподъёмность, C	14,000 кН
Номинальная статическая грузоподъёмность, Co	7,800 кН