

РМЕ30-N INA

Подшипниковые узлы

ТИП: Подшипниковые узлы с корпусами, Фланцевые с четырьмя отверстиями, Корпуса из серого чугуна, Подшипник с эксцентриковым закрепительным кольцом, С центрирующим буртиком, тип РМЕ (INA)

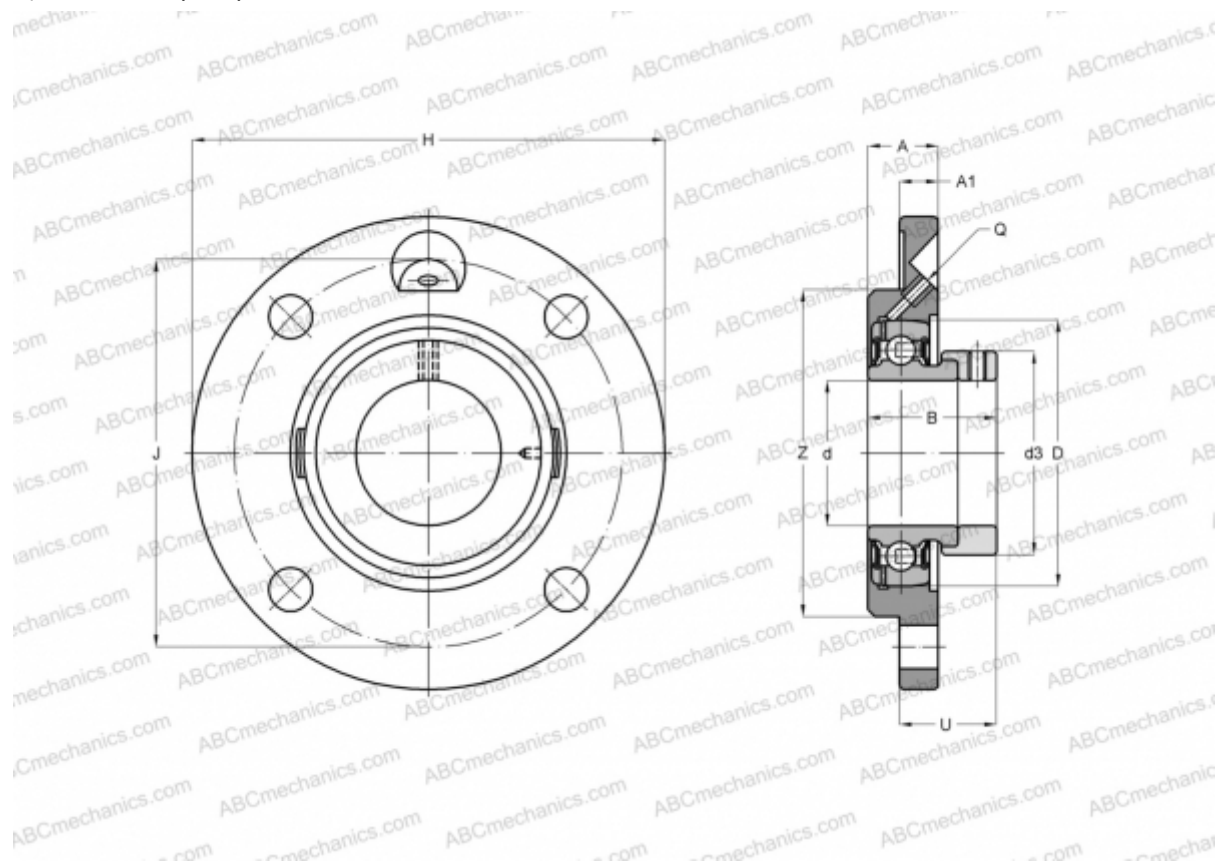

Технические характеристики

РАЗМЕРЫ, ММ

d	30,000
D	62,000
B	35,800
H	125,000
A	20,500
J	100,000
A1	9,500
N	11,500
d3	44,000
U	24,700
Z	80,000
Q	M6

МАССА, КГ 0,970

Подшипник	GRAE30-NPP-B
Корпус	GG.ME06-N
Защитная крышка	KASK06

ПРОИЗВОДИТЕЛЬ

[INA](http://www.ina.com)

РАСЧЕТНЫЕ ДАННЫЕ

Номинальная динамическая грузоподъёмность, C	19,500 кН
Номинальная статическая грузоподъёмность, Co	11,300 кН