

RFE25 INA

Подшипниковые узлы

ТИП: Подшипниковые узлы с корпусами, Фланцевые с четырьмя отверстиями, Корпуса из серого чугуна, Подшипник с эксцентриковым закрепительным кольцом, С центрирующим буртиком, тип RFE (INA)

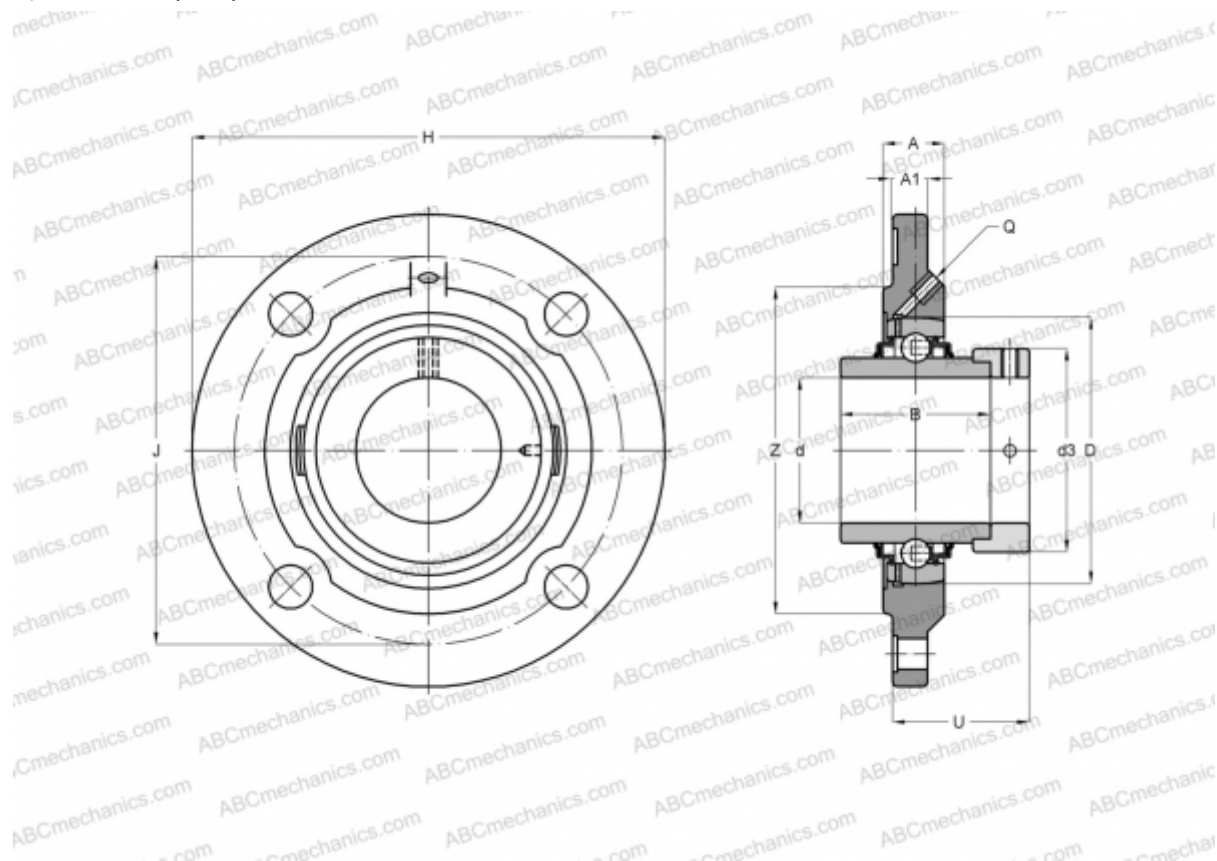

Технические характеристики

РАЗМЕРЫ, ММ

d	25,000
D	52,000
B	44,500
H	115,000
A	22,000
J	92,000
A1	9,000
N	9,000
d3	37,500
U	36,400
Z	75,000
Q	Rp1/8

МАССА, КГ 0,800

Подшипник	GE25-KRR-B
Корпус	GG.FE05

ПРОИЗВОДИТЕЛЬ

[INA](#)

РАСЧЕТНЫЕ ДАННЫЕ

Номинальная динамическая грузоподъёмность, C	14,000 кН
Номинальная статическая грузоподъёмность, Co	7,800 кН