

RFE45 INA

Подшипниковые узлы

ТИП: Подшипниковые узлы с корпусами, Фланцевые с четырьмя отверстиями, Корпуса из серого чугуна, Подшипник с эксцентриковым закрепительным кольцом, С центрирующим буртиком, тип RFE (INA)

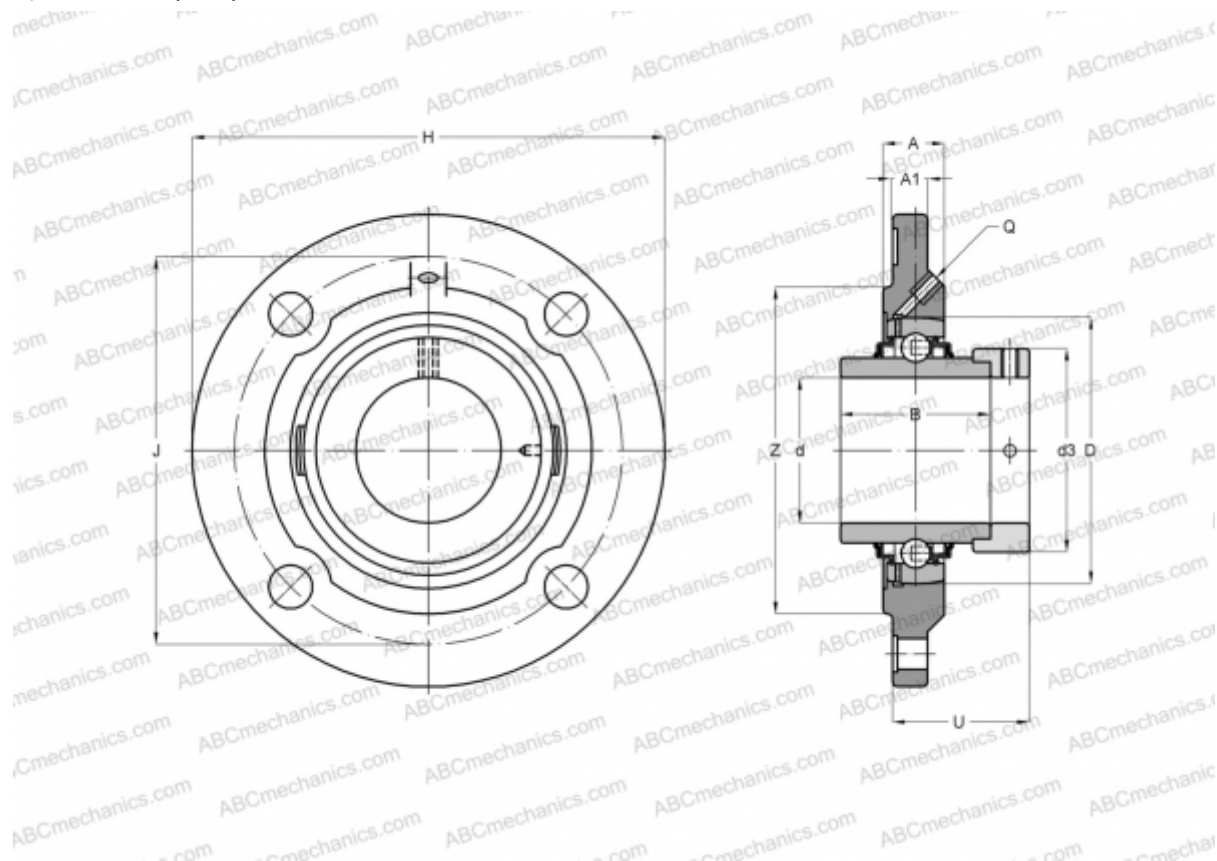

Технические характеристики

РАЗМЕРЫ, ММ

d	45,000
D	85,000
B	56,500
H	155,000
A	26,500
J	130,000
A1	12,000
N	14,000
d3	63,000
U	46,400
Z	105,000
Q	Rp1/8

МАССА, КГ 2,060

Подшипник	GE45-KRR-B
Корпус	GG.FE09

ПРОИЗВОДИТЕЛЬ

[INA](#)

РАСЧЕТНЫЕ ДАННЫЕ

Номинальная динамическая грузоподъёмность, C	32,500 кН
Номинальная статическая грузоподъёмность, Co	20,400 кН