

РСJY50-N INA

Подшипниковые узлы

ТИП: Подшипниковые узлы с корпусами, Фланцевые с четырьмя отверстиями, Корпуса из серого чугуна, Подшипник с резьбовыми штифтами на внутреннем кольце, Тип РСJY (INA)

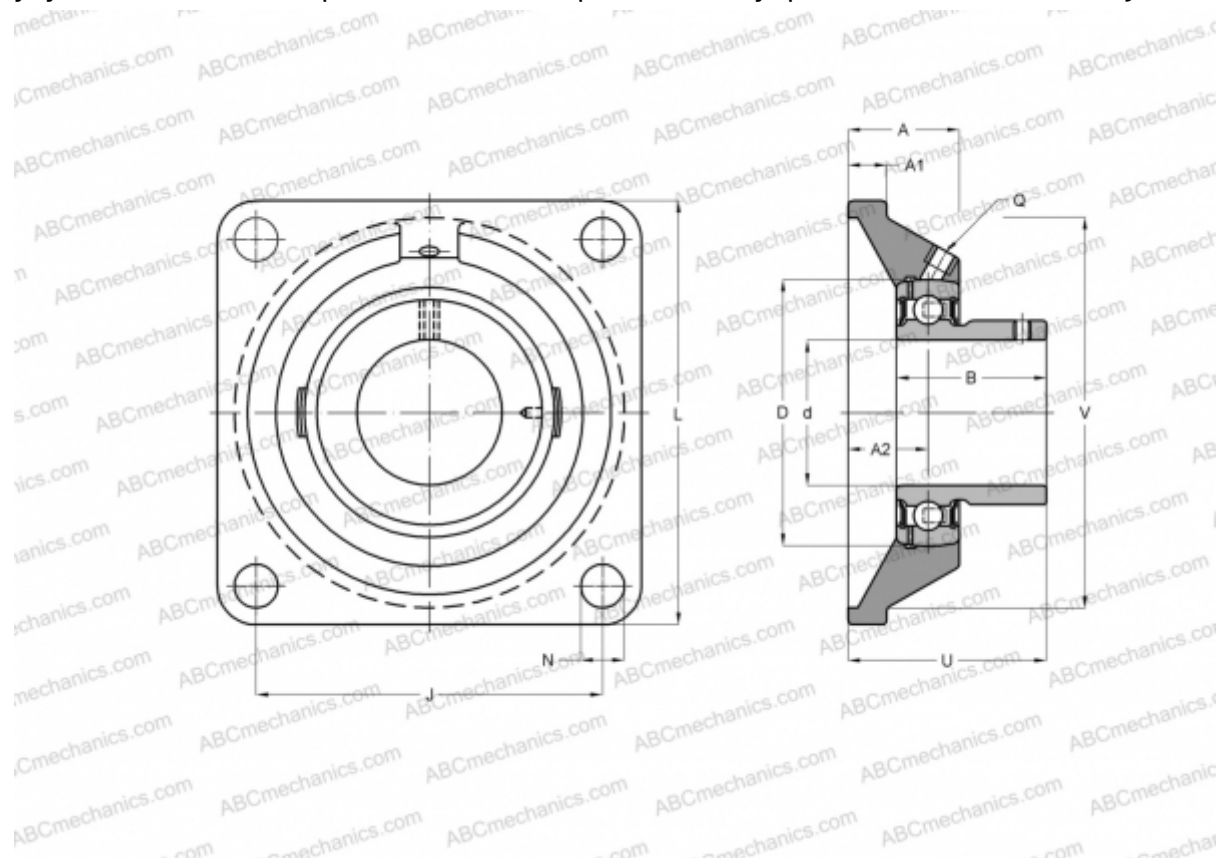

Технические характеристики

РАЗМЕРЫ, ММ

d	50,000
D	90,000
B	43,000
L	143,000
A	39,000
J	111,000
A1	13,000
A2	28,000
N	18,000
U	60,000
V	125,000
Q	Rp1/8

МАССА, КГ

2,200

Подшипник

GAY50-NPP-B

Корпус

GG.CJ10-N

ПРОИЗВОДИТЕЛЬ

[INA](#)

РАСЧЕТНЫЕ ДАННЫЕ

Номинальная динамическая грузоподъёмность, C	35,000 кН
Номинальная статическая грузоподъёмность, Co	23,200 кН