

RCJY30-JIS INA

Подшипниковые узлы

ТИП: Подшипниковые узлы с корпусами, Фланцевые с четырьмя отверстиями, Корпуса из серого чугуна, Подшипник с резьбовыми штифтами на внутреннем кольце, Тип RCJY...JIS (INA)

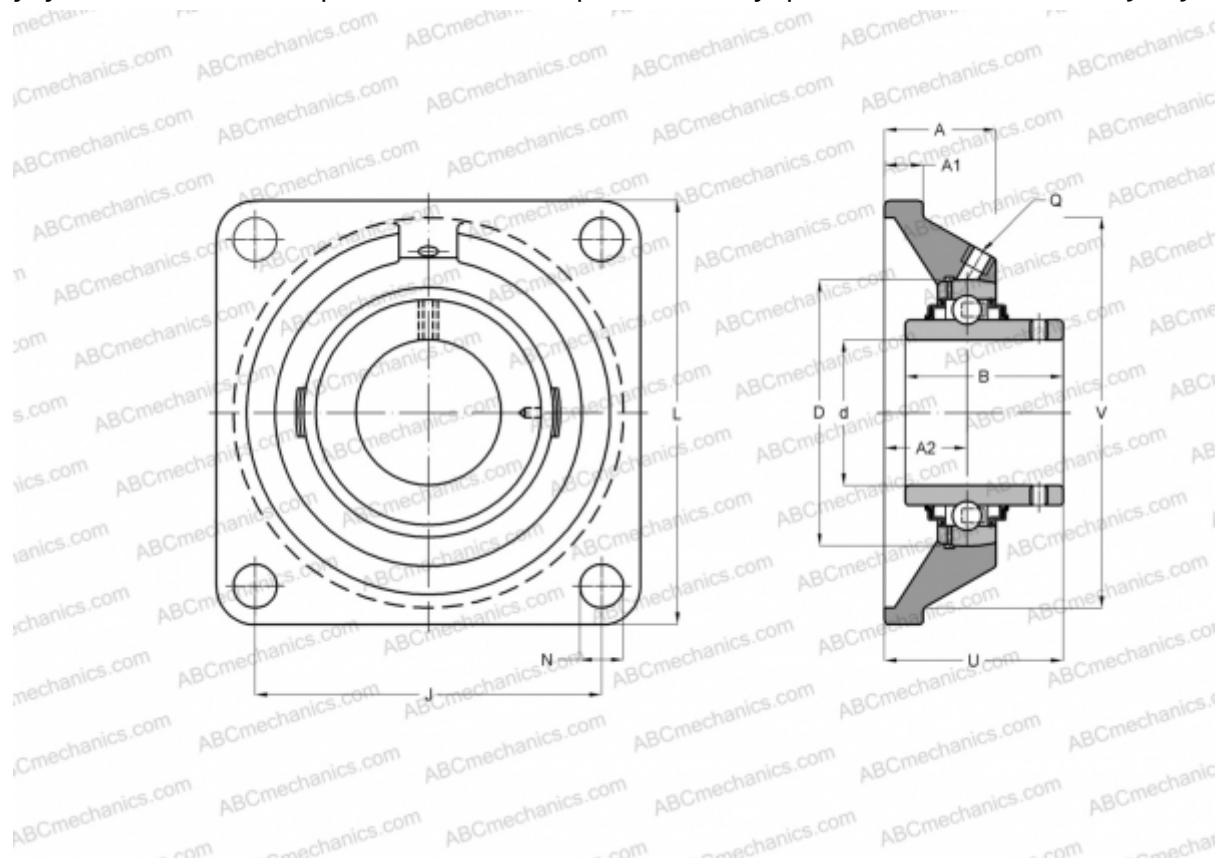

Технические характеристики

РАЗМЕРЫ, ММ

d	30,000
D	62,000
B	38,100
L	108,000
A	31,000
J	83,000
A1	14,000
A2	18,000
N	12,000
U	40,200
Q	M6

МАССА, КГ 1,170

Подшипник GYE30-KRR-B-FA107

Корпус GG.F206

ПРОИЗВОДИТЕЛЬ [INA](#)

РАСЧЕТНЫЕ ДАННЫЕ

Номинальная динамическая грузоподъёмность, C	19,500 кН
Номинальная статическая грузоподъёмность, Co	11,300 кН