

## RCJY40-JIS INA

Подшипниковые узлы

ТИП: Подшипниковые узлы с корпусами, Фланцевые с четырьмя отверстиями, Корпуса из серого чугуна, Подшипник с резьбовыми штифтами на внутреннем кольце, Тип RCJY...JIS (INA)

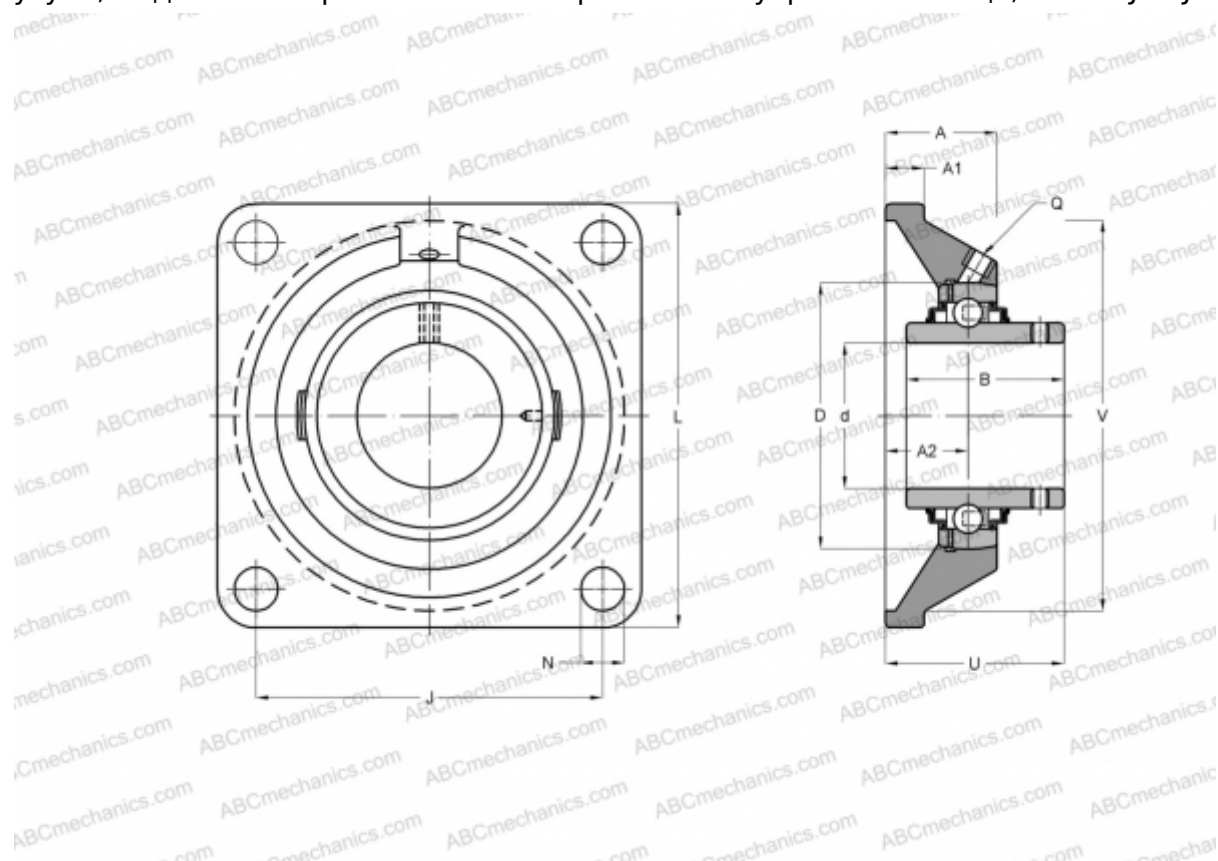

### Технические характеристики

#### РАЗМЕРЫ, ММ

d	40,000
D	80,000
B	49,200
L	130,000
A	36,000
J	102,000
A1	16,000
A2	21,000
N	16,000
U	51,200
Q	M6

**МАССА, КГ** 1,910

Подшипник GYE40-KRR-B-FA107

Корпус GG.F208

**ПРОИЗВОДИТЕЛЬ** [INA](#)

#### РАСЧЕТНЫЕ ДАННЫЕ

Номинальная динамическая грузоподъёмность, C	32,500 кН
Номинальная статическая грузоподъёмность, Co	19,800 кН