

## РМЕУ25-N INA

Подшипниковые узлы

ТИП: Подшипниковые узлы с корпусами, Фланцевые с четырьмя отверстиями, Корпуса из серого чугуна, Подшипник с резьбовыми штифтами на внутреннем кольце, С центрирующим буртиком, тип РМЕУ (INA)

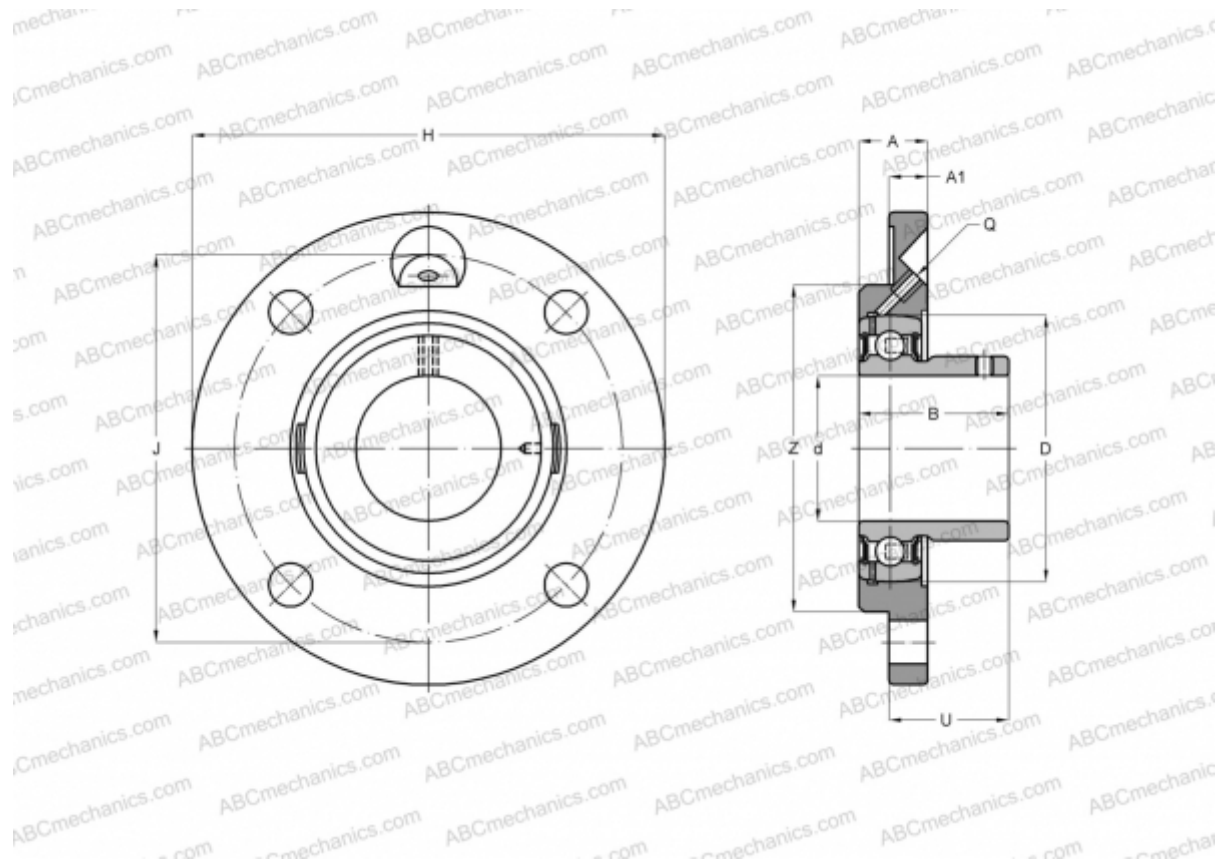

### Технические характеристики

#### РАЗМЕРЫ, ММ

d	25,000
D	52,000
B	27,000
H	115,000
A	19,000
J	90,000
A1	9,000
N	9,000
U	17,000
Z	70,000
Q	M6

**МАССА, КГ** 0,700

Подшипник GAY25-NPP-B

Корпус GG.ME05-N  
 Защитная крышка KASK05

**ПРОИЗВОДИТЕЛЬ** [INA](http://www.ina.com)

#### РАСЧЕТНЫЕ ДАННЫЕ

Номинальная динамическая грузоподъёмность, C 14,000 кН  
 Номинальная статическая грузоподъёмность, Co 7,800 кН